



FUNKTION UND DESIGN

Die Qualität eines Raumes definiert sich darüber, ob und wie er wahrgenommen wird, wobei die Ausstattung über die persönliche Empfindung entscheidet. Daher steht für **sixnine-design** bei der Produktentwicklung die Kombination von Gestaltung und Funktion stets im Vordergrund. Bei allem Sinn für Design bleibt letztlich die Funktion der bestimmende Faktor.

So sind es oftmals Kundenwünsche, die eine Produktentwicklung veranlassen und begleiten. Gemeinsam mit unseren Fachleuten wird die Realisierbarkeit überprüft, denn der Wunsch ist das Ziel. Um dies in höchster Verarbeitungsqualität verwirklichen zu können, produziert **sixnine-design** in Deutschland. Nur so ist flexibles Handeln gewährleistet.

Die Produkte von **sixnine-design** zeichnen sich durch Fertigungsverfahren aus, die Ihresgleichen suchen. So sind zum Beispiel Abfallbehälter nahtlos geschliffen und Böden wasserdicht verschleißt. Spezielle Schweißtechniken, unter Verwendung eigens dafür konzipierter Maschinen, machen dies unter anderem möglich. Die wahrnehmbare Struktur des Metalls, die durch ein aufwendiges Schleifverfahren erzielt wird, ist kennzeichnend für **sixnine-design**.

FUNCTION AND DESIGN

The quality of space is defined by how it is perceived. It is the accessories that make the difference to that experience. When developing a product **sixnine-design** focuses on the combination of design and function as mutual components. Functionality is the concluding element of design.

Often a customer request will result in a product being developed. Together with our specialists such requests are being fulfilled.

Sixnine-design manufactures in Germany because it allows greater flexibility and control to produce high quality products.

The **sixnine-design** products are manufactured in a way that meets the requirements of the highest specification. For example Litter Bins are seamless, brushed and bases are welded watertight. This is possible as a result of specialist welding equipment developed by us. Our metal steel finish is produced by a concentrated brushing process and is characteristic of **sixnine-design**.

INHALTSVERZEICHNIS
CONTENT

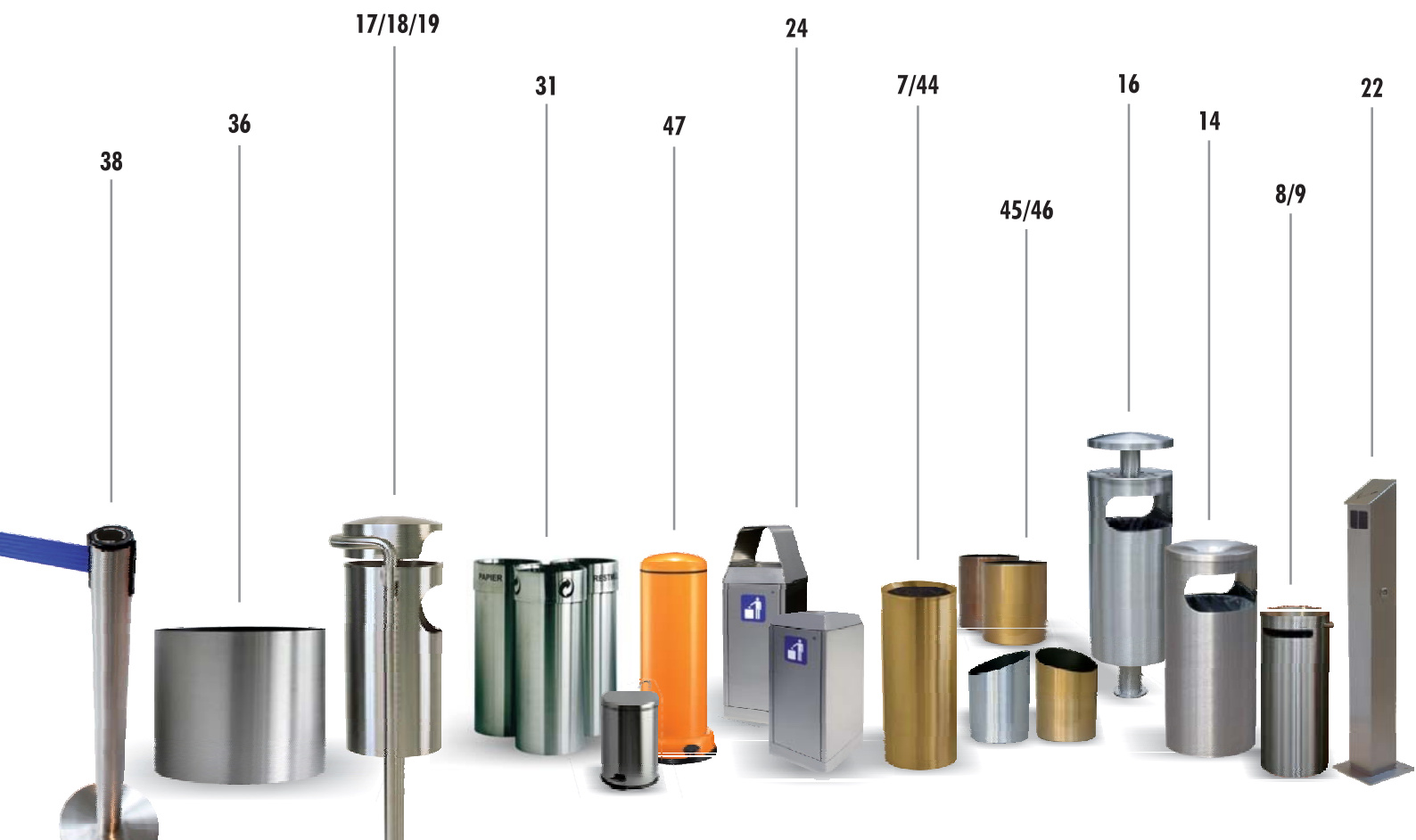

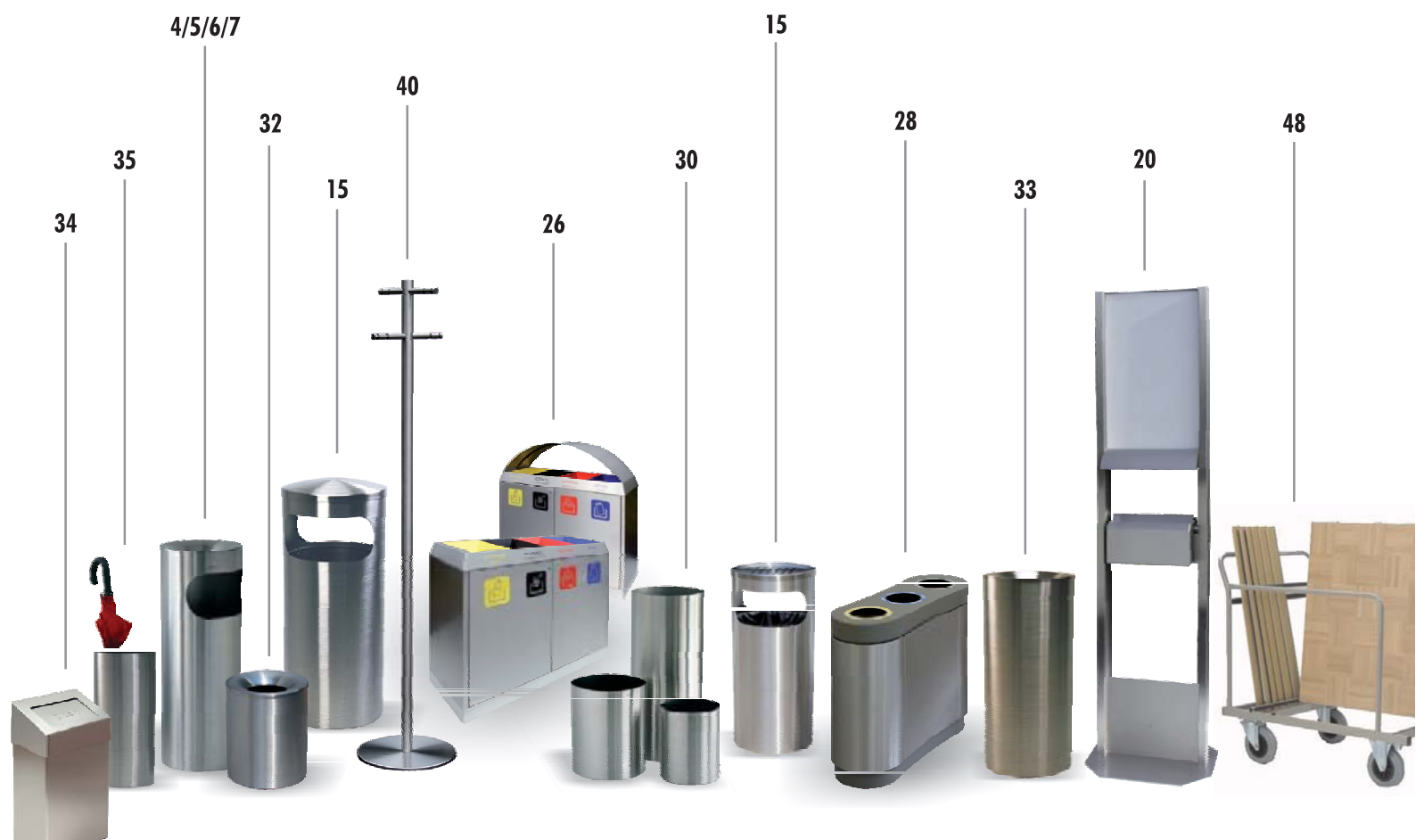



SN-100



SN-110

SN-100 / 110 STANDASCHER UND ABFALLBEHÄLTER

Der Klassiker unter den Standaschern, durch die seitliche Öffnung beim SN-100 auch gleichzeitig ein Abfallbehälter. Nach dem Motto "erst erdrückt und dann erstickt" bietet der praktische Aschereinsatz mit Kegel die Möglichkeit Zigaretten auszurücken. Der Trichteraufsatz wirkt selbstlöschend, um das Weiterglimmen von Zigarettenresten zu verhindern. Zusätzlich verdeckt der Löschkopf die Sicht auf die Abfälle. Analog hierzu der SN-110 als reiner Standascher. Durchdachtes Design und viel Zubehör sorgen für die Anpassung an örtliche Gegebenheiten.

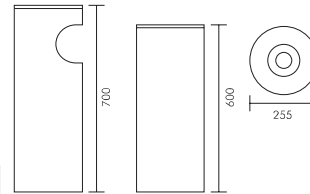

SN-100
SN-110

BESCHREIBUNG / DESCRIPTION	Standascher und Abfallbehälter mit Aschereinsatz mit Kegel und Trichteraufsatz Smoker Stand and Litter Bin with ashtray insert with stubber and funnel top
FORM / SHAPE	rund / round
ABMESSUNG / SIZE	255 x 700 mm; 255 x 600 mm
VOLUMEN / CAPACITY	23 l
GEWICHT / WEIGHT	5,3 kg
AUSFÜHRUNG / MATERIAL	Edelstahl nahtlos geschliffen Korn 120, Boden dicht verschweisst stainless steel seamless grit 120, base welded watertight
ZUBEHÖR / ACCESSORIES	Ätzdruck nach Vorlage / Acid Print to customer specification Beutelclip / Bag Clip Bodengewicht 4 kg / Base Weight 4 kg Filz für Bodengewicht / Felt for Base Weight Kantenschutz / Edge Protection Wandhalterung abschliessbar / Wall Mount lockable Pflegemittel CARE / Impregnation Agent CARE Reinigungsmittel X-CLEAN / Cleaning Agent X-CLEAN

SN-100/110 SMOKERSTAND AND LITTER BIN

The SN-100 is the classic Smoker Stand with side hole for litter. With the practical combination of an ashtray insert with stubber plate and funnel top the SN-100 has become a very popular product. Analogue to this combination a Smoker Stand only the SN-110 is available. The funnel top is self extinguishing to prevent cigarettes from ongoing smoldering and also hides the cigarette butts from view. A wide range of accessories are available to suit individual requirements.



SN-100

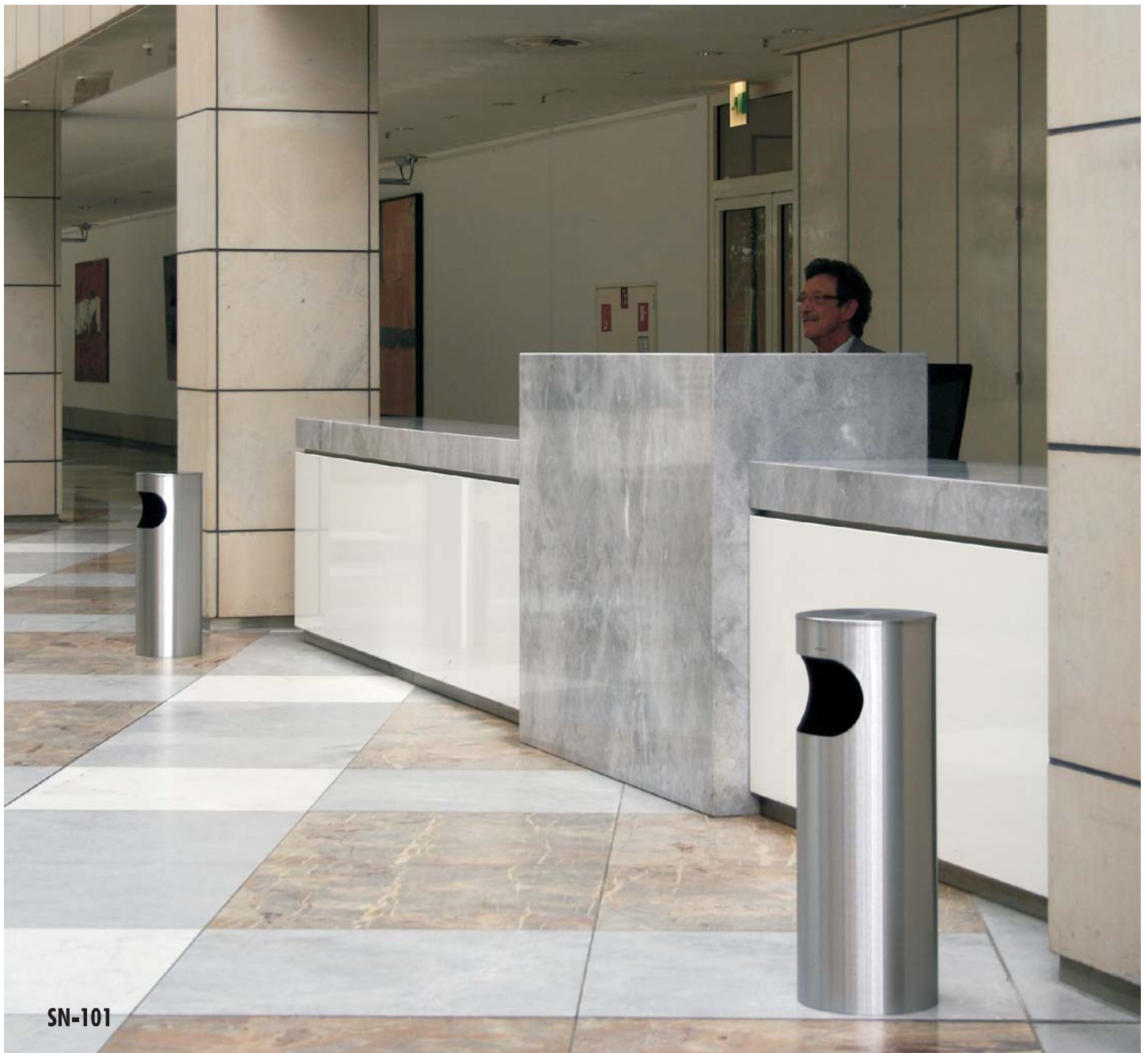

SN-101

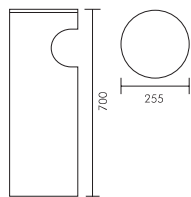

SN-101

BESCHREIBUNG / DESCRIPTION	Abfallbehälter mit abnehmbarer Haube / Litter Bin with removable flat top
FORM / SHAPE	rund / round
ABMESSUNG / SIZE	255 x 700 mm
VOLUMEN / CAPACITY	23 l
GEWICHT / WEIGHT	5,2 kg
AUSFÜHRUNG / MATERIAL	Edelstahl nahtlos geschliffen Korn 120, Boden dicht verschweisst stainless steel seamless grit 120, base welded watertight
ZUBEHÖR / ACCESSORIES	Ätzdruck nach Vorlage / Acid Print to customer specification Beuteldclip / Bag Clip Bodengewicht 4 kg / Base Weight 4 kg Filz für Bodengewicht / Felt for Base Weight Druckschlossverriegelung für Haube / Key Push Lock for flat top Kantenschutz / Edge Protection Wandhalterung abschließbar / Wall Mount lockable Pflegemittel CARE / Care Agent CARE Reinigungsmittel X-CLEAN / Cleaning Agent X-CLEAN

SN-101 ABFALLBEHÄLTER

Nichtraucherschutz ist bedeutend und deshalb ergänzt dieser Abfallbehälter aus Edelstahl die Standard-Abfallbehälter Kombinationen, so dass bei Trennung in Raucher- und Nichtraucherbereiche ein architektonisch einheitliches Bild entsteht. Wie bei allen Produkten von **sixnine-design** ermöglicht umfangreiches Zubehör eine optimale Nutzung des Produktes. Auch die Haube des SN-101 ist als Zubehör erhältlich. Die Beschichtung in RAL-Farbe ist ebenfalls möglich.

SN-101 LITTER BIN

Non smoking areas are a legal requirement in all public areas. The Litter Bin SN-101 completes the range of smoker stands with litter compartments. Once smoking and



non-smoking areas are separated a uniform architectural concept and appearance can be achieved. As an accessory the flat top can replace existing ashtray tops. It can also be powder coated in RAL colours. Please enquire for options.



SN-105 STANDASCHER UND ABFALLBEHÄLTER

Eine Standascher-Abfallbehälter-Kombination mit einer Schale für Zigarettenabfälle, wie sie z.B. gerne in der Gastronomie eingesetzt wird, um die Schale mit Sand befüllen zu können. Dies hat den Vorteil, dass Zigaretteglut sofort verlöscht. Mit einem nutzbaren Volumen von 23 Litern ist dieser Abfallbehälter ausreichend dimensioniert. Damit eingeworfener Abfall so unauffällig wie möglich scheint, ist der Abfallbehälter von innen schwarz beschichtet.

SN-105 SMOKER STAND AND LITTER BIN

This Ashtray Litter Bin Combination with ashtray top for collecting cigarette butts is preferred by the hotel industry to be able to fill up the tray with sand with the advantage that the cigarette glow extinguishes immediately. To make the deposited litter as invisible as possible the litter bin is coated black inside and with a useable capacity of 23 litres the litter compartment is of decent size for most applications.



SN-105
SN-115

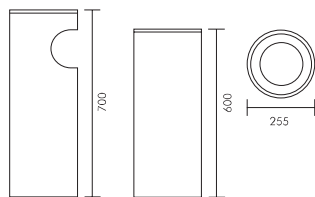

BESCHREIBUNG / DESCRIPTION	Standascher und Abfallbehälter mit Ascheraufsatz zur Sandbefüllung Smoker Stand and Litter Bin with sand ashtray top
FORM / SHAPE	rund / round
ABMESSUNG / SIZE	255 x 700 mm; 255 x 600 mm
VOLUMEN / CAPACITY	23 l
GEWICHT / WEIGHT	5,3 kg
AUSFÜHRUNG / MATERIAL	Edelstahl nahtlos geschliffen Korn 120, Boden dicht verschweisst stainless steel seamless grit 120, base welded watertight
ZUBEHÖR / ACCESSORIES	Ätzdruck nach Vorlage / Acid Print to customer specification Beuteldip / Bag Clip Bodengewicht 4 kg / Base Weight 4 kg Filz für Bodengewicht / Felt for Base Weight Druckschlossverriegelung für Sandschale / Key Push Lock for sand top Kantenschutz / Edge Protection Quarzsand schwarz / Sand black Wandhalterung abschliessbar / Wall Mount lockable Pflegemittel CARE / Impregnation Agent CARE Reinigungsmittel X-CLEAN / Cleaning Agent X-CLEAN

made
in
Germany

SN-115 STANDASCHER

Neben dem SN-110 ist die zweite Variante eines reinen Standaschers, der hier abgebildete SN-115. Die Ascherschale kann auf Wunsch auch mit Sand befüllt werden, eine Notwendigkeit besteht jedoch nicht. Eine umfangreiche Zubehörpalette sorgt für die variable Nutzung dieses Edelstahl-Standaschers.

SN-115 SMOKER STAND

Beside the SN-110 the second variation of a Smoker Stand offered by **sixnine-design** is the SN-115. The ashtray top can be filled with sand if desired but is not a necessity. A selection of accessories allow for various uses of this product.



SN-115



SN-107

SN-107 / 108 SICHERHEITSBEHÄLTER

Speziell für den Einsatz in SB-Innenbereichen von Kreditinstituten wurden diese Abfallbehälter entwickelt. Durch den schmalen Einwurfschlitz unterhalb der mit einem Druckschloss gesicherten Ascherschale (SN-107) oder in der Variante mit Haube (SN-108), werden Belege sicher entsorgt. Vorzugsweise werden die Behälter mit einer optional erhältlichen, abschließbaren Wandhalterung geliefert. Eine freie Aufstellung ist aber ebenso möglich. Dabei können sie bei Bedarf mit einem Bodendübel fixiert werden. Zubehör wie zum Beispiel Beutelclip, Bodengewicht und Sand sind selbstverständlich erhältlich. Die zusätzliche Beschriftung im Ätzdruck wird bei diesen Behältern auch gerne gewählt. Wie alle **sixnine-design** Produkte werden auch diese Behälter nahtlos gearbeitet und auslaufdicht verschweißt.

SN-107 / 108 SECURITY LITTER BIN

These bins have been designed for use in ATM banking areas. The trash hole is a narrow slot for secure disposal of receipts or documents. The bin comes in 2 versions: The SN-107 with ashtray top or the SN-108 with flat top. Both tops are secured by using a keyed push lock. The bins can be free standing or wall mounted. Further optional accessories e.g. bag clip, base weight or sand are available to suit your requirements. Like all other products manufactured by **sixnine-design** these bins have no visible welds and they will integrate perfectly into today's architecture.

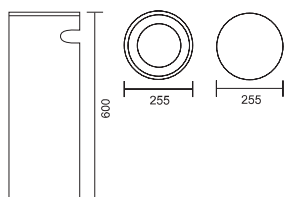

SN-107
SN-108*

BESCHREIBUNG / DESCRIPTION	Sicherheitsabfallbehälter mit verriegelter Ascherschale oder Haube* Security Litter bin with lockable ashtray or flat top
FORM / SHAPE	rund / round
ABMESSUNG / SIZE	255 x 600 mm
VOLUMEN / CAPACITY	25 l
GEWICHT / WEIGHT	6,0 kg
AUSFÜHRUNG / MATERIAL	Edelstahl nahtlos geschliffen Korn 120, Boden dicht verschweisst stainless steel seamless grit 120, base welded watertight
ZUBEHÖR / ACCESSORIES	Ätzdruck nach Vorlage / Acid Print to customer specification Beutelclip / Bag Clip Bodengewicht 4 kg / Base Weight 4 kg Filz für Bodengewicht / Felt for Base Weight Quarzsand schwarz / Sand black Wandhalterung abschließbar / Wall Mount lockable Pflegemittel CARE / Impregnation Agent CARE Reinigungsmittel X-CLEAN / Cleaning Agent X-CLEAN





SN-108

ZUBEHÖR / ACCESSORIES



Beutelclip
Bag Clip:
SN-100
SN-101
SN-105
SN-107
SN-108



Bodengewicht
Base Weight:
SN-100
SN-101
SN-105
SN-107 / 108
SN-110
SN-115



**Druckschlossverriegelung
für Aufsätze**
Keyed Push Lock for tops:
SN-101
SN-105
SN-115



Kantenschutz
Edge Protection:
SN-100
SN-101
SN-105



Quarzsand schwarz
Sand black:
SN-105
SN-107
SN-115



Wandhalterung abschließbar
Wall Mount lockable:
SN-100
SN-101
SN-105
SN-107 / 108
SN-110
SN-115



SN-121

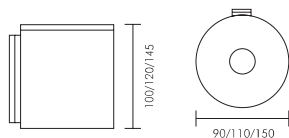

SN-120
SN-121*

BESCHREIBUNG / DESCRIPTION	Wandascher mit Trichteraufsatz, optional abschließbar* Wall Ashtray and funnel top, with optional lock
FORM / SHAPE	rund / round
ABMESSUNG / SIZE	90 x 100 mm; 110 x 120 mm; *150 x 145 mm
VOLUMEN / CAPACITY	0,6 l; 1,0 l; *2,4 l
GEWICHT / WEIGHT	0,4 kg; 0,6 kg; *1,0 kg
AUSFÜHRUNG / MATERIAL	Edelstahl nahtlos gezogen und geschliffen Korn 240 stainless steel deep drawn seamless grit 240
ZUBEHÖR / ACCESSORIES	Ätzdruck nach Vorlage / Acid Print to customer specification Pflegemittel CARE / Impregnation Agent CARE Reinigungsmittel X-CLEAN / Cleaning Agent X-CLEAN

SN-120 / 121 WANDASCHER

Der Edelstahl Wandascher SN-120 ist in drei Abmessungen mit einem Volumen bis zu 2,4 Litern erhältlich. Er ist z.B. für den Einsatz in Eingangszonen oder Sanitärbereichen konzipiert. Der Körper und der Trichteraufsatz sind über Kippscharniere mit dem Wandhalter fest verbunden. Dies verhindert den Verlust oder Diebstahl einzelner Teile und ermöglicht die einfache Entleerung. Beim SN-121 handelt es sich um die Erweiterung des SN-120 mit Sicherheitsschloss, so dass der Ascher nicht unbefugt geöffnet werden kann. Der SN-121 ist nur in der großen Abmessung lieferbar.



SN-120 / 121 WALL ASHTRAY

The stainless steel Wall Ashtray SN-120 is available in three sizes with a capacity up to 2,4 litres designed for use in entrance zones or sanitary areas. The body and the funnel top are fixed to the wall mount by hinges to avoid theft or loss of parts and for easy emptying. The SN-121 is an upgrade of the SN-120 with security lock so the ashtray cannot be opened by unauthorized persons. SN-121 is only available in the larger size.

SN-125 / 126 WANDASCHER MIT REGENDACH

Durch das praktische Regendach, eignet sich der Wandascher SN-125 hervorragend für teilüberdachte Außenbereiche. Körper und Trichteraufsatz sind mit dem Wandhalter über Kippscharniere fest verbunden, um den Verlust oder Diebstahl einzelner Teile zu verhindern. Die Kippmechanik gewährleistet die einfache Entleerung. Der SN-126 ist mit einem Sicherheitsschloss versehen, so dass der Behälter nicht unbefugt geöffnet werden kann.

SN-125 / 126 WALL ASHTRAY WITH RAIN COVER

With the practical rain cover SN-125 Wall Ashtray is well suited to partly sheltered outdoor areas. Body and funnel top are attached to the wall mount by hinges to avoid theft or loss of parts. By tilting the body it can be easily emptied. The SN-126 is equipped with a security lock to prevent the opening of the ashtray by unauthorised persons.





SN-125

SN-125
SN-126*

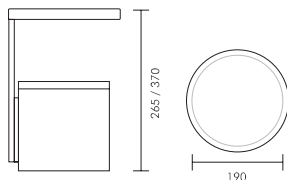

BESCHREIBUNG / DESCRIPTION	Wandascher mit Trichteraufsatz und Regendach, optional abschließbar* Wall Ashtray with funnel top and rain cover, with optional lock*
FORM / SHAPE	rund / round
ABMESSUNG / SIZE	150 x 265 mm; 180 x 370 mm
VOLUMEN / CAPACITY	2,4 l; 6,0 l
GEWICHT / WEIGHT	1,4 kg; 1,9 kg
AUSFÜHRUNG / MATERIAL	Edelstahl nahtlos gezogen und geschliffen Korn 240 stainless steel deep drawn seamless grit 240
ZUBEHÖR / ACCESSORIES	Ätzdruck nach Vorlage / Acid Print to customer specification Pflegemittel CARE / Impregnation Agent CARE Reinigungsmittel X-CLEAN / Cleaning Agent X-CLEAN



SN-140



SN-141

SN-140

SN-140 / 141 STANDASCHER UND ABFALLBEHÄLTER

Der populäre SN-140 sowie der SN-141 mit Regendach sind in vielen Einkaufszentren in Deutschland, Europa und der Welt vertreten. Die Kompatibilität mit dem SN-150 machen diese Behälter zum ‚Allrounder‘, da die Aufsätze austauschbar sind. So können z.B. Einkaufszentren, die normalerweise Nichtraucherbereiche sind, mit ein paar Handgriffen für Veranstaltungen und Präsentationen in Raucherbereiche verwandelt werden. Der SN-140 und SN-141 sind mit einem einfach bedienbaren Abfallbeutelhalter ausgerüstet. Der Abfallbereich kann dabei mit einem optional erhältlichen Trichtereinsatz aus Edelstahl abgedeckt werden. Alle Aufsätze werden über einen Bajonettverschluss verriegelt.

SN-140 und SN-141 sind hauptsächlich in Eingangsbereichen zu finden, wobei alle weiteren Bereiche in der Regel mit dem SN-150 oder SN-340 bestückt werden.

SN-140 / 141 SMOKER STAND AND LITTER BIN

The popular SN-140 and SN-141 with rain cover are used in many Shopping centres in Germany, Europe and all over the world. The compatibility with SN-150 makes them 'allrounders', because the tops can be interchanged between the bins. This means that venues which are normally non smoking areas in just a few easy steps for presentations or other events. SN-140 and SN-141 are equipped with an easy to use bag holder and the top contains pins to lock securely with the j-slots on the body. The litter compartment can be equipped with an optional funnel insert. SN-140 and SN-141 are mainly used in entrance areas. In all other areas SN-150 or SN-340 Litter Bins are used.

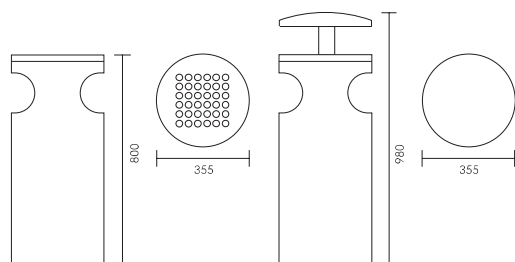

SN-140
SN-141*

BESCHREIBUNG / DESCRIPTION	Standascher und Abfallbehälter mit innenliegender Beutelhalterung, Aschereinsatz und verriegelbarer, gelochter Abdeckung oder zusätzlichem Regendach* / Smoker Stand and Litter Bin with integrated bag holder, ashtray insert and lockable perforated top or additional domed rain roof*
FORM / SHAPE	rund / round
ABMESSUNG / SIZE	355 x 800 mm; 355 x 980 mm*
VOLUMEN / CAPACITY	53 l
GEWICHT / WEIGHT	11 kg; 13 kg
AUSFÜHRUNG / MATERIAL	Edelstahl nahtlos geschliffen Korn 120, Boden dicht verschweisst stainless steel seamless grit 120, base welded watertight
ZUBEHÖR / ACCESSORIES	Ätzdruck nach Vorlage / Acid Print to customer specification Kantenschutz für SN-140 / Edge Protection for SN-140 Löschkopf, innenliegend / Funnel Top for inside Wandhalterung abschliessbar / Wall Mount lockable Pflegemittel CARE / Impregnation Agent CARE Reinigungsmittel X-CLEAN / Cleaning Agent X-CLEAN

mit innenliegendem Löschkopf
with Funnel Top inside





SN-142

SN-142 STANDASCHER UND ABFALLBEHÄLTER

“Nichts was gut ist, kann man nicht noch verbessern”. Dieser Leitsatz stand Pate bei der Entstehung von **sixnine-design**, und deshalb bemühen wir uns stetig, neue Produkte zu entwickeln und bestehende zu verbessern. So entstand, auf Basis des SN-140, auf Kundenwunsch für ein Einkaufszentrum, die Ascher-Abfall-Kombination SN-142. Der Unterschied liegt in der Abdeckung. Statt einem gelochten Aufsatz wird der Körper des SN-142, mit einem Trichteraufsatz aus geschliffenem Edelstahl



versehen. Dieser Aufsatz ist ebenfalls mit Sicherungsstiften ausgestattet und verriegelt in bekannter Weise auf dem Körper. Dieser Trichteraufsatz ist kompatibel mit den Behälterkörpern der Serie SN-140, SN-141 sowie SN-150 und kann somit gegen vorhandene Aufsätze getauscht werden.

SN-142 SMOKER STAND AND LITTER BIN

“Everything perfect could be improved”. This is the motto when **sixnine-design** started to create litter bins and therefore we develop new products and improve existing products. Based on the well adapted SN-140 the Smoker Stand and Litter Bin combination SN-142 was created by customer request for a shopping mall. The top has a funnel shape and made of stainless steel. The top locks securely on the body as with the SN-140. It is compatible with the body of SN-140, SN-141 as well as SN-150 and could be changed if desired. The body is also fitted with the reliable bag holder.

sixnine-design®

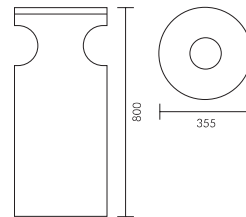

SN-142

BESCHREIBUNG / DESCRIPTION	Standascher und Abfallbehälter mit innenliegender Beutelhalterung, Aschereinsatz und verriegelbarem Trichteraufsatz / Smoker Stand and Litter Bin with integrated bag holder, ashtray insert and lockable funnel top
FORM / SHAPE	rund / round
ABMESSUNG / SIZE	355 x 800 mm
VOLUMEN / CAPACITY	53 l
GEWICHT / WEIGHT	11 kg
AUSFÜHRUNG / MATERIAL	Edelstahl nahtlos geschliffen Korn 120, Boden dicht verschweisst stainless steel seamless grit 120, base welded watertight
ZUBEHÖR / ACCESSORIES	Ätzdruck nach Vorlage / Acid Print to customer specification Kantenschutz / Edge Protection Löschkopf innenliegend / Funnel Top for inside Wandhalterung abschliessbar / Wall Mount lockable Pflegemittel CARE / Impregnation Agent CARE Reinigungsmittel X-CLEAN / Cleaning Agent X-CLEAN

SN-150 ABFALLBEHÄLTER

Auch der SN-150 ist ein bewährtes Produkt, das seit sehr vielen Jahren weltweit in Einkaufszentren eingesetzt wird. Die Kompatibilität mit SN-140, SN-141 und SN-142 ermöglicht den flexiblen Einsatz, denn die Aufsätze der vier unterschiedlichen Behältertypen sind austauschbar. Die Wölbung der Haube sorgt dafür, dass Abfälle nicht auf der Haube abgestellt werden.

Es ist möglich die Edelstahl-Abfallbehälter zusätzlich farblich zu behandeln. Das von **sixnine-design** speziell entwickelte Verfahren, erlaubt das gleichmäßige Einfärben geschliffener Oberflächen ohne Verlust des Schlibbildes. Dies dient unter anderem zur Vermeidung dunkler Farbbränder und so bleibt **sixnine-design** seiner Philosophie treu, nur bestmögliche Qualität 'made in Germany' zu produzieren.

Neben dem hier gezeigten Messington ist nach Kundenwunsch alternativ jede RAL-Farbe möglich.

Das Verfahren ist derzeit anwendbar bei den Edelstahl Produkten SN-100, SN-101, SN-105, SN-110, SN-115, SN-140, SN-142, SN-150, SN-320 und SN-340. Bitte erfragen Sie Details.

SN-150 LITTER BIN

SN-150 is an established product used by shopping centres worldwide for many years. The compatibility with SN-140, SN-141 and SN-142 allows for maximum flexibility as the tops of the four Litter Bins can be interchanged. The domed top helps to prevent people from placing litter on top of the bin. It is also possible to colour coat the stainless steel Litter Bins.

sixnine-design also applies its special and proprietary developed painting method for the stainless steel Litter Bin range. The special treatment maintains the consistent colouring of the brushed surface without losing the brushed effect. The colour is even throughout following **sixnine-design's** philosophy of high quality as expected by 'made in Germany'.

Other than the displayed brass finish alternatively any RAL colour could be applied to customer specification.

This finishing process is currently applicable to stainless steel products SN-100, SN-101, SN-105, SN-110, SN-115, SN-140, SN-142, SN-150 and SN-340. Please enquire for further details.



SN-150

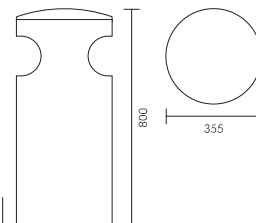

SN-150

BESCHREIBUNG / DESCRIPTION	Abfallbehälter mit innenliegender Beuthalterung und verriegelbarem Aufsatz / Litter Bin with integrated bag holder and lockable domed top.
FORM / SHAPE	rund / round
ABMESSUNG / SIZE	355 x 800 mm
VOLUMEN / CAPACITY	53 l
GEWICHT / WEIGHT	10,2 kg
AUSFÜHRUNG / MATERIAL	Edelstahl nahtlos geschliffen Korn 120, Boden dicht verschweisst stainless steel seamless grit 120, base welded watertight
ZUBEHÖR / ACCESSORIES	Ätzdruck nach Vorlage / Acid Print to customer specification Kantenschutz / Edge Protection Löschkopf, innenliegend / Funnel Top for inside Wandhalterung abschliessbar / Wall Mount lockable Pflegemittel CARE / Impregnation Agent CARE Reinigungsmittel X-CLEAN / Cleaning Agent X-CLEAN

SN-180 / 181 / 190 STANDASCHER UND ABFALLBEHÄLTER

Die Standascher-Abfallbehälter-Kombination SN-180 und SN-181 mit Regendach sowie der Abfallbehälter SN-190 eignen sich besonders für teilüberdachte Außenbereiche. Wie beim SN-140 und SN-141 ist die Ascherschale des SN-180 und SN-181 mit einer gelochten Abdeckung aus Edelstahl versehen, so daß Zigarettenabfälle kaum mehr sichtbar sind und durch Wind nicht weggetragen werden können. Beim SN-190 handelt es sich um einen Abfallbehälter mit bombierter Haube. Die Edelstahl-Behälter haben einen Durchmesser von 355 mm bei einer Korpushöhe von 800 mm und sind auch mit dem praktischen, innenliegenden Beutelhälter sowie einem Fuß wahlweise zum Verdübeln oder Fundamentieren versehen. Wie alle Abfallbehälter 'made in Germany' von **sixnine-design** sind auch der SN-180, SN-181 und SN-190 nahtlos verarbeitet.

SN-180 / 181 / 190 SMOKER STAND AND LITTER BIN

The Ashtray-Litter Bin-Combination SN-180 and SN-181 with rain cover as well as the Litter Bin SN-190 are mainly geared for partly roofed outdoor areas. SN-180 and SN-181 use the same ashtray insert with a perforated top as the SN-140 and SN-141. Cigarette butts are hardly visible and will not be carried away by wind. SN-190 is a Litter Bin only with a domed top. These bins are made of stainless steel, with a diameter of 355mm, a body height of 800mm and are equipped inside with an easy to use bag holder. They come with feet for floor foundation fixing or floor bolting making a total height of 980mm and 1450mm when with rain cover. 'made in Germany' by **sixnine-design** the Litter Bins SN-180, 181 and 190 are seamless and supplied in a brushed finish.



SN-180



SN-180
SN-181*
SN-190**

BESCHREIBUNG / DESCRIPTION

Standascher und Abfallbehälter mit innenliegender Beutelhalterung, Aschereinsatz und verriegelbarer, gelochter Abdeckung oder mit zusätzlichem Regendach* oder nur mit verriegelbarem Regendach**; zum Aufdübeln oder Fundamentieren / Smoker Stand and Litter Bin with integrated bag holder, ashtray insert and lockable perforated top or additional domed rain roof* or lockable domed rain roof only**; for floor bolting or floor foundation

FORM / SHAPE

rund / round

ABMESSUNG / SIZE

355 x 990 (1290) mm; 355 x 1140 (1440) mm*; 355 x 1030 (1330) mm**

VOLUMEN / CAPACITY

53 l

GEWICHT / WEIGHT

12 kg; 13 kg*; 11,5 kg**

AUSFÜHRUNG / MATERIAL

Edelstahl nahtlos geschliffen Korn 120 / stainless steel seamless grit 120

ZUBEHÖR / ACCESSORIES

Ätzdruck nach Vorlage / Acid Print to customer specification

Löschkopf innenliegend / Funnel Top for inside

Pflegemittel CARE / Impregnation Agent CARE

Reinigungsmittel X-CLEAN / Cleaning Agent X-CLEAN

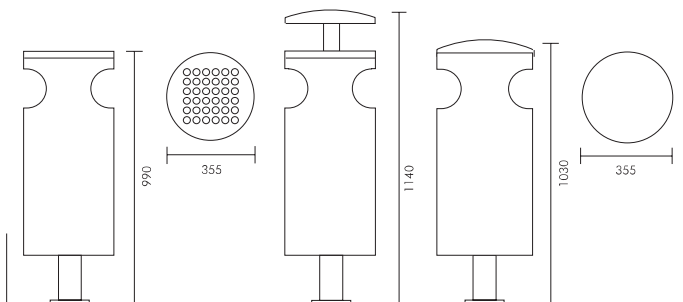

SN-200 / 201 AUSSENABFALLBEHÄLTER MIT ASCHER

Freundliches Design, ausgereifte Mechanik und einfache Handhabung zeichnen den vielfach und seit vielen Jahren bewährten, vandalensicheren Außenbehälter SN-200 von **sixnine-design** aus. Die Entleerung erfolgt nach dem Entriegeln mittels Dreikantschlüssel, des dann auf Scharnieren ausschwenkenden Behälters. Ein weiterer Typ, der SN-201, unterscheidet sich lediglich durch den Aschereinsatz mit der gelochten Abdeckung, wie sie auch beim SN-140, SN-180 und SN-181 Verwendung findet. Wie alle **sixnine-design** Außenbehälter werden auch der SN-200 und SN-201 zum Fundamentieren oder Aufdübeln angeboten.



SN-200



SN-201

SN-200 / 201 OUTDOOR LITTER BIN WITH ASHTRAY

User friendly design, sophisticated mechanics and easy to use define the well approved and vandalism resistant SN-200 Outdoor Litter Bin by **sixnine-design**. The bin can be emptied by unlocking the body which then slides open on hinges. A similar product is the SN-201 which distinguishes itself from the SN-200 only by the ashtray insert with perforated top as used with SN-140, SN-180 and SN-181. Cigarette butts are hardly visible and will not be blown away by wind. Like all **sixnine-design** Outdoor Bins, SN-200 and SN-201 are available for floor foundation fixing or floor bolting.



SN-200



SN-200

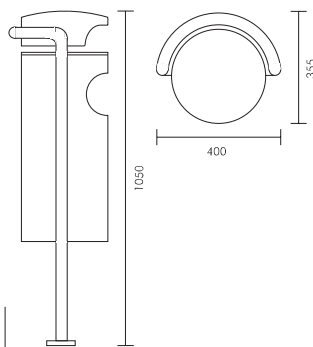

SN-200
SN-201*

BESCHREIBUNG / DESCRIPTION

Abfallbehälter mit Regenschutz und Ascherschale oder Aschereinsatz mit gelochter Abdeckung*, inkl. Innenbehälter, zum Aufdübeln oder Fundamentieren. Ver- und Entriegelung mittels Dreikantschlüssel
Litter Bin with rain cover and ashtray top or ashtray insert and perforated top* incl. lift out liner for floor bolting or floor foundation. Body is locking and unlocking with triangular key.

FORM / SHAPE

rund / round

ABMESSUNG / SIZE

400 x 1050 (1450) mm

VOLUMEN / CAPACITY

15 l

GEWICHT / WEIGHT

14,3 kg

AUSFÜHRUNG / MATERIAL

Edelstahl nahtlos geschliffen Korn 120 / stainless steel seamless grit 120

ZUBEHÖR / ACCESSORIES

Ätzdruck nach Vorlage / Acid Print to customer specification
Ersatzschlüssel / Replacement Key
Pflegemittel CARE / Impregnation Agent CARE
Reinigungsmittel X-CLEAN / Cleaning Agent X-CLEAN





SN-211

SN-210 / 211 AUSSENABFALLBEHÄLTER MIT ASCHER

Die Ascher-Abfall Kombinationen SN-210 mit Ascherschale und der SN-211 mit Aschereinsatz und gelochter Abdeckung basieren auf den Standbehältern SN-200 und SN-201. Die robuste Konstruktion des Wandgestells macht auch diesen Abfallbehälter vandalensicher. Der Behälterkörper wird mittels Dreikantschlüssel entriegelt. Wie auch schon beim SN-200 und SN-201 ist das Einmalige dieser Behälter die maximale Überdeckung der Ascherschalen.



SN-210



SN-211

SN-210 / 211 OUTDOOR LITTER BIN WITH ASHTRAY

The Ashtray-Litter Bin-Combination SN-210 with ashtray top and SN-211 with ashtray insert and perforated cover are based on the standing models SN-200 and SN-201. The robust construction of the wall framework makes these Outdoor Bins vandalism resistant. The bin body opens by unlocking with a triangular key. As with SN-200 and SN-201 the large covers of the ashtray tops make these Ashtray-Litter Bin-Combinations so unique.



sixnine-design®

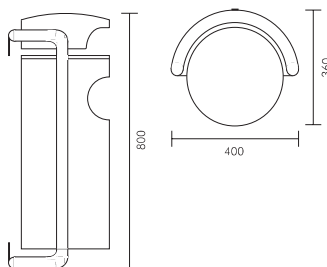

SN-210
SN-211*

BESCHREIBUNG / DESCRIPTION	Abfallbehälter mit Regenschutz und Ascherschale oder Aschereinsatz mit gelochter Abdeckung*, inkl. Innenbehälter, zur Wandmontage. Ver- und Entriegelung mittels Dreikantschlüssel / Litter Bin with rain cover and Ashtray top or ashtray insert and perforated top* incl. lift out liner for wall mounting. Body is locking and unlocking with triangular key.
FORM / SHAPE	rund / round
ABMESSUNG / SIZE	400 x 800 mm
VOLUMEN / CAPACITY	15 l
GEWICHT / WEIGHT	14 kg
AUSFÜHRUNG / MATERIAL	Edelstahl nahtlos geschliffen Korn 120 / stainless steel seamless grit 120
ZUBEHÖR / ACCESSORIES	Ätzdruck nach Vorlage / Acid Print to customer specification Pflegemittel CARE / Impregnation Agent CARE Reinigungsmittel X-CLEAN / Cleaning Agent X-CLEAN



SN-220

SN-220 / 230 AUSSENABFALLBEHÄLTER

Ergänzend zur seit Jahren bewährten Außen-Abfallbehälter-Serie SN-200 präsentieren sich der SN-220 und SN-230 als reine Abfallbehälter aus Edelstahl mit gleicher ausgereifter Mechanik und einfacher Handhabung. Die Leerung des Innenbehälters aus Edelstahl erfolgt nach dem Entriegeln mittels Dreikantschlüssel, des dann auf Edelstahl-Scharnieren ausschwenkenden Behälters. Wie alle Außenbehälter aus Edelstahl von **sixnine-design** wird auch der SN-220 zum Aufdübeln oder zum Fundamentieren angeboten sowie zur Wandmontage als SN-230.



SN-220 / 230 OUTDOOR LITTER BIN

In addition to the well adapted series SN-200 sixnine-design offers a similar user friendly design with the same sophisticated mechanics and as easy to use stainless steel Outdoor Litter Bin SN-220 and SN-230. The Outdoors Litter Bins empty by unlocking the body which then slides open on hinges so the lift out liner made of stainless steel can be taken in and out. Like all other stainless steel outdoor litter bins by **sixnine-design** the SN-220 is for floor foundation or floor bolting and alternatively SN-230 for wall mounting.

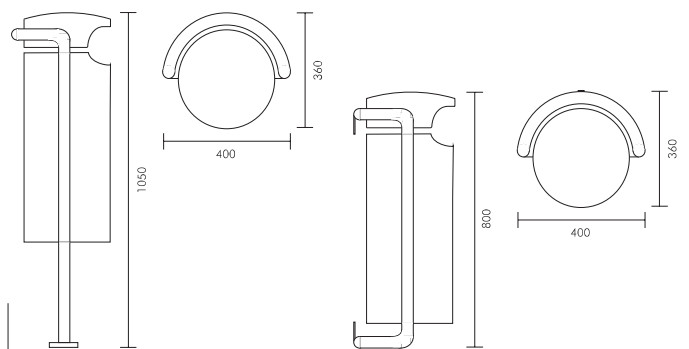

SN-220
SN-230*

BESCHREIBUNG / DESCRIPTION	Abfallbehälter mit Regenschutz und Innenbehälter, zum Aufdübeln, zum Fundamentieren oder zur Wandmontage*, Ver- und Entriegelung mittels Dreikantschlüssel Litter Bin with rain cover and lift out liner for floor bolting, floor floor foundation or wall mounting. Body is locking and unlocking with triangular key.
FORM / SHAPE	Rund / round
ABMESSUNG / SIZE	400 x 1050 (1450) mm; 400 x 800 mm
VOLUMEN / CAPACITY	30 l
GEWICHT / WEIGHT	15 kg
AUSFÜHRUNG / MATERIAL	Edelstahl nahtlos geschliffen Korn 120 / stainless steel seamless grit 120
ZUBEHÖR / ACCESSORIES	Ätzdruck nach Vorlage / Acid Print to customer specification Ersatzschlüssel / Replacement Key Pflegemittel CARE / Impregnation Agent CARE Reinigungsmittel X-CLEAN / Cleaning Agent X-CLEAN



SN-240 / 241 GROSS-ABFALLBEHÄLTER



Quadratischer Abfallbehälter mit Trichteraufsatz aus Edelstahl in mit gut 70 alternativ 115 Litern nutzbarem Volumen und auch für Innenbereiche mit Brandschutzanforderungen geeignet. Alternativ als ökonomische Variante der SN-241 mit flachem Aufsatzdeckel. Beide Abfallbehälter sind mit dem einfach bedienbaren Abfallbeutelhalter ausgerüstet, so dass die Abfalltüten immer ‚unsichtbar‘ im Behälter hängen. Vielfältig einsetzbar z.B. im Kino, der Messehalle, im

Schnellrestaurant, dem Schiff oder im Einkaufszentrum, immer das richtige Produkt für den entsprechenden Einsatzzweck. Der Behälterboden ist zum Schutz hochwertiger Böden auslaufsicher versiegelt. Als Sonderanfertigung können die Behälter zur Bildung einer Abfall- und Wertstofftrenneinheit mit beliebig vielen Fraktionen miteinander gekoppelt werden. Optional mit farbig beschichteten Deckeln und anschließend mit Beschriftung versehen, oder aber nur mit einer Beschriftung im Ätzdruck. Natürlich ist auch die Personalisierung des Körpers im Ätzdruck nach Kundenwunsch möglich.



SN-240 /241 LARGE CAPACITY LITTER BINS

Square Litter Bin with funnel top made of stainless steel in reasonable size, with a usable volume of approx. 70 alternatively 115 litres also suitable for indoor areas with fire safety requirements. The economical alternative is SN-241 with flat top. Both litter bins are equipped with the easy-to-use waste bag holder so that the waste bags always stay invisible inside the body. The base is leak-proof



sealed to protect high-quality floors. SN-240 or 241 can be customised as Litter Separation Units by interconnecting individual bodies with any number of bins. In addition the tops can be colored coated and additionally provided with wording or acid print only. The personalisation of the body with acid print according to customer requirements is possible.

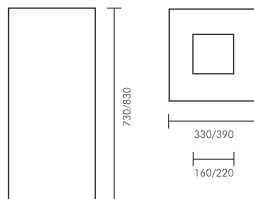

SN-240*
SN-241

BESCHREIBUNG / DESCRIPTION	Abfallbehälter mit innenliegender Beutelhalterung und Trichter* oder flachem Aufsatz Litter Bin with integrated bag holder and funnel* or flat top
FORM / SHAPE	Quadratisch / square
ABMESSUNG / SIZE	330 x 330 x 730 mm; 390 x 390 x 830 mm
VOLUMEN / CAPACITY	70 l; 115 l
GEWICHT / WEIGHT	11 kg; 14 kg
AUSFÜHRUNG / MATERIAL	Edelstahl nahtlos geschliffen Korn 180, Bodenbereich auslaufsicher versiegelt stainless steel seamless grit 180, base sealed leak proof
ZUBEHÖR / ACCESSORIES	Ätzdruck nach Vorlage / Acid Print to customer specification Pflegemittel CARE / Impregnation Agent CARE PLUS Reinigungsmittel X-CLEAN / Cleaning Agent X-CLEAN





SN-250 RAUCHERSTATION

Die Raucherstation aus Edelstahl von **sixnine-design** wurde für öffentliche Bereiche konzipiert und ist im Innen- sowie im Außenbereich einsetzbar. Mit einer Höhe von 1800 mm, einer Breite von 430 mm und dem Schildhalter zur Aufnahme von A2 Formaten ist das Gestell deutlich als Raucherstation erkennbar. Der SN-250 ist im Standard zum Aufdübeln oder als Sonderausführung auch zum Fundamentieren erhältlich. Somit ist ein sicherer Stand gewährleistet, egal auf welchem Untergrund. Die Entleerung des 8 Liter Ascher-Behälters ist denkbar einfach. Er wird über ein Vierkant-Schnappschloß ver- bzw. entriegelt und über die Mittelachse um 180 Grad gedreht (Bild 1). Bedingt durch die Geometrie fallen die Zigarettenabfälle heraus. Falls der Behälter gründlich gereinigt werden soll, kann dieser mit einem weiteren Handgriff herausgenommen werden (Bild 2).

SN-250 SMOKER STATION

The Smoker Station completely made of stainless steel by **sixnine-design** has been created for public spaces. The concept works for indoor as well as outdoor areas. With a height of 1800mm, a width of 430mm and the sign holder for A2 Prints this smoker stand is easily visible as a smoking point. SN-250 comes standard for floor bolting and on special request can be designed for floor foundation. So several options are available to ensure proper installation regardless of the surface to be fixed. To empty the 8 litre ashtray box it needs to be unlocked by a square key. After that the body can be turned over the middle axis by 180 degree (picture 1) and the cigarette waste will fall out easily due to the design of the ashtray. If the ashtray box should be cleaned properly it can be taken out by one further turn (picture 2).

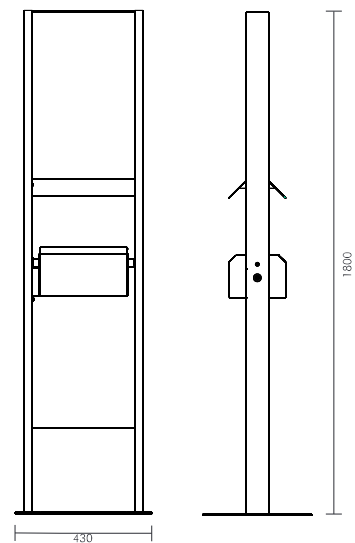
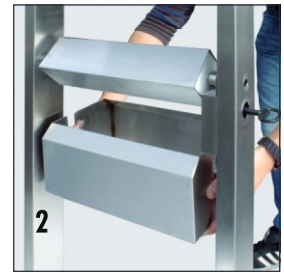



SN-250



SN-254-D

SN-253 / 254 / 255 ASCHER UND ABFALLBEHÄLTER FÜR AUSSENBEREICHE

Ascher und Abfallbehälter aus Edelstahl zur Wandmontage, zum Fundamentieren oder zum Aufdübeln. Beim SN-253 handelt es sich um einen Ascher, beim SN-254 um eine Kombination von Ascher und Abfallbehälter und beim SN-255 um einen reinen Abfallbehälter. Der Ascherkasten kann nach dem Entriegeln mittels Vierkant zu Entleerung auf einer Längsachse gedreht werden. Die Entnahme ist nicht zwingend nötig, danach kann der Abfallbehälter gekippt und bedarfsweise entnommen werden. Sobald der Ascherkasten verriegelt ist, kann keinerlei Entnahme erfolgen. Alle Behälter können im Ätzdruk nach Kundenwunsch personalisiert werden.



SN-253 / 254 / 255 OUTDOOR BINS

Ashtrays and Litter Bins made of stainless steel for wall mounting, for floor foundation or for floor bolting as well as for subsurface bolting. SN-253 is an ashtray only, SN-254 is a combination of Ashtray and Litter Bin, and SN-255 is a Litter Bin only. All models are provided with a roof. The ash box can be rotated on an axle after unlocking with a square section key. The removal is not necessary but possible. After that the Litter Bin itself can be emptied or removed if desired. As soon as the ash box is locked, no removal of any component is possible anymore. All products can be personalized by acid print to customer specifications.



Wandascher SN-253-W



Entleerung Ascher

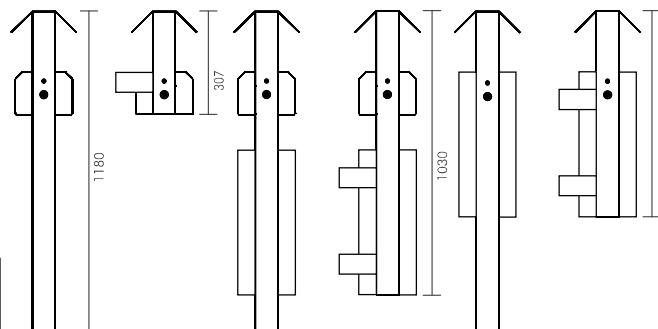

SN-253
SN-254*
SN-255**

BESCHREIBUNG / DESCRIPTION	Ascher, Ascher und Abfallbehälter*, Abfallbehälter**; Ver- und Entriegelung über Vierkantschloß; Korpus mit innenliegender Beutelhalterung; zum Aufdübeln, Fundamentieren oder zur Wandmontage / Ashtray, Ashtray and Litter Bin*, Litter Bin only**, each locked by square section key; litter bin body with integrated bag holder; for floor bolting, floor foundation or for wall mounting.
FORM / SHAPE	rechteckig / rectangular
ABMESSUNG / SIZE	427 x 1180 (1575) mm, 430 x 307 mm; 430 x 1180 (1575) mm 430 x 1030 mm*; 430 x 1180 (1575) mm 430 x 810 mm**
VOLUMEN / CAPACITY	Ascherkasten / ashtray box: 8 l, Abfallbehälter / bin body: 40 l
GEWICHT / WEIGHT	15 (17) kg/9 kg; 23 (25)/24 kg*; 19 (21)/17 kg**
AUSFÜHRUNG / MATERIAL	Edelstahl nahtlos geschliffen Korn 220 / stainless steel seamless grit 220
ZUBEHÖR / ACCESSORIES	Ätzdruk nach Vorlage / Acid Print to customer specification Ersatzschlüssel / Replacement Key Pflegemittel CARE / Impregnation Agent CARE Reinigungsmittel X-CLEAN / Cleaning Agent X-CLEAN





bäude

Grenzräume

Regionaler Marktservice

Präsident

Finanzplanung

Organisation und IT

Regionaler Marktservice

Abteilung Zahlungsverkehr

Direktion

Abteilung Zahlungsverkehr

Finanzplanung und IT

Korridore / Bistro

Ausgang Halle

Korridore

Tore

BOON EDAM

SN-260

SN-260 / 261 ASCHERSÄULE FÜR AUSSENBEREICHE

Dieser robuste, quadratische Stand- bzw. Wandascher ist die Symbiose von Form und Funktion. In Eingangsbereichen sorgt er mit seinen schlanken Abmessungen von 100x100 mm unaufdringlich für Sauberkeit. Mit einem Dreikantschlüssel wird der Innenbehälter zur Entnahme entriegelt. Durch eine separate Öffnung an diesem Innenbehälter, ist die Entleerung denkbar einfach. Die Konstruktion verhindert, dass die Zigarettenabfälle bei Regen nass werden. Somit ist die Reinigung schnell und effektiv. Die Säule ist nahtlos gearbeitet. Der Hochschliff in 180er Körnung sorgt für eine harmonische Einbindung in jede anspruchsvolle Architektur. Der SN-260 kann fest am Boden verübelt oder alternativ fundamntiert werden.

SN-260 / 261 SMOKER COLUMN FOR OUTDOORS

This smoker stand and Wall Ashtray combines form and function. In entrance areas the slim and unobtrusive design will help to keep the environment free from cigarette butts. For emptying the top is connected



to an inner body, which locks and unlocks using a triangular key. A separate container inside allows easy handling. The cover keeps the cigarette waste dry and secluded thus emptying and cleaning is very effective. The SN-260 and SN-261 has no visible welds and is vertically brushed. The SN-260 can be floor bolted or floor foundation fixed.



SN-261

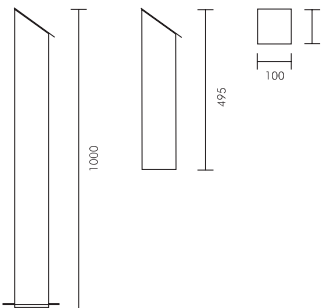

SN-260 / 261*

BESCHREIBUNG / DESCRIPTION	Standascher und Wandascher* mit verriegelbarem Dach und integrierten Aschebehälter Smoker Stand and Wall Ashtray* with rain cover and integrated ash reservoir
FORM / SHAPE	quadratisch / square
ABMESSUNG / SIZE	100 x 100 x 1000 mm; 100 x 100 x 495 mm*
VOLUMEN / CAPACITY	2 l
GEWICHT / WEIGHT	8,0 kg; 5,5 kg*
AUSFÜHRUNG / MATERIAL	Edelstahl nahtlos im Hochschliff Korn 180 / stainless steel seamless vertical brush grit 180
ZUBEHÖR / ACCESSORIES	Ätzdruck nach Vorlage / Acid Print to customer specification Montageset zum Fundamentieren* / floor foundation kit* Pflegemittel CARE / Impregnation Agent CARE Reinigungsmittel X-CLEAN / Cleaning Agent X-CLEAN



SN-271

SN-271 / 281 ABFALLBEHÄLTER

Robuster Abfallbehälter aus Edelstahl für den Innenbereich (SN-271) sowie eine Variante mit Dach für den bewitterten Außenbereich (SN-281). Beide Abfallbehälter sind mit einem Innenbehälter aus verzinktem Stahlblech versehen, welche über eine vordere Tür nach Entriegelung eines Vierkantschlusses zur Leerung entnommen werden können. Das Fassungsvermögen beträgt 60 Liter. Beide Varianten können optional am Boden verschraubt werden.

Die trichterförmig ausgebildeten Einwurfföffnungen für Abfälle, verhindern bei Brand weitgehend den Flammenaustritt und reduzieren die Sauerstoffzufuhr. Die Abfallbehälter SN-271 und SN-281 sind auf Brandschutz geprüft und zertifiziert.

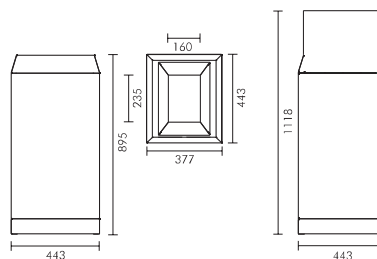

SN-271
SN-281*

BESCHREIBUNG / DESCRIPTION	Abfallbehälter und Abfallbehälter mit Regendach* Litter Bin and Litter Bin with rain roof*
FORM / SHAPE	rechteckig / rectangular
ABMESSUNG / SIZE	377 x 443 x 895 mm (1118 mm*)
VOLUMEN / CAPACITY	60 l
GEWICHT / WEIGHT	35 kg; 40 kg*
AUSFÜHRUNG / MATERIAL	Edelstahl geschliffen Korn 240 / stainless steel grit 240
ZUBEHÖR / ACCESSORIES	Ätzdruck nach Vorlage / Acid Print to customer specification Aufkleber "Abfall" / Sticker "Waste" Ersatzschlüssel / Replacement Key Pflegemittel CARE / Impregnation Agent CARE Reinigungsmittel X-CLEAN / Cleaning Agent X-CLEAN

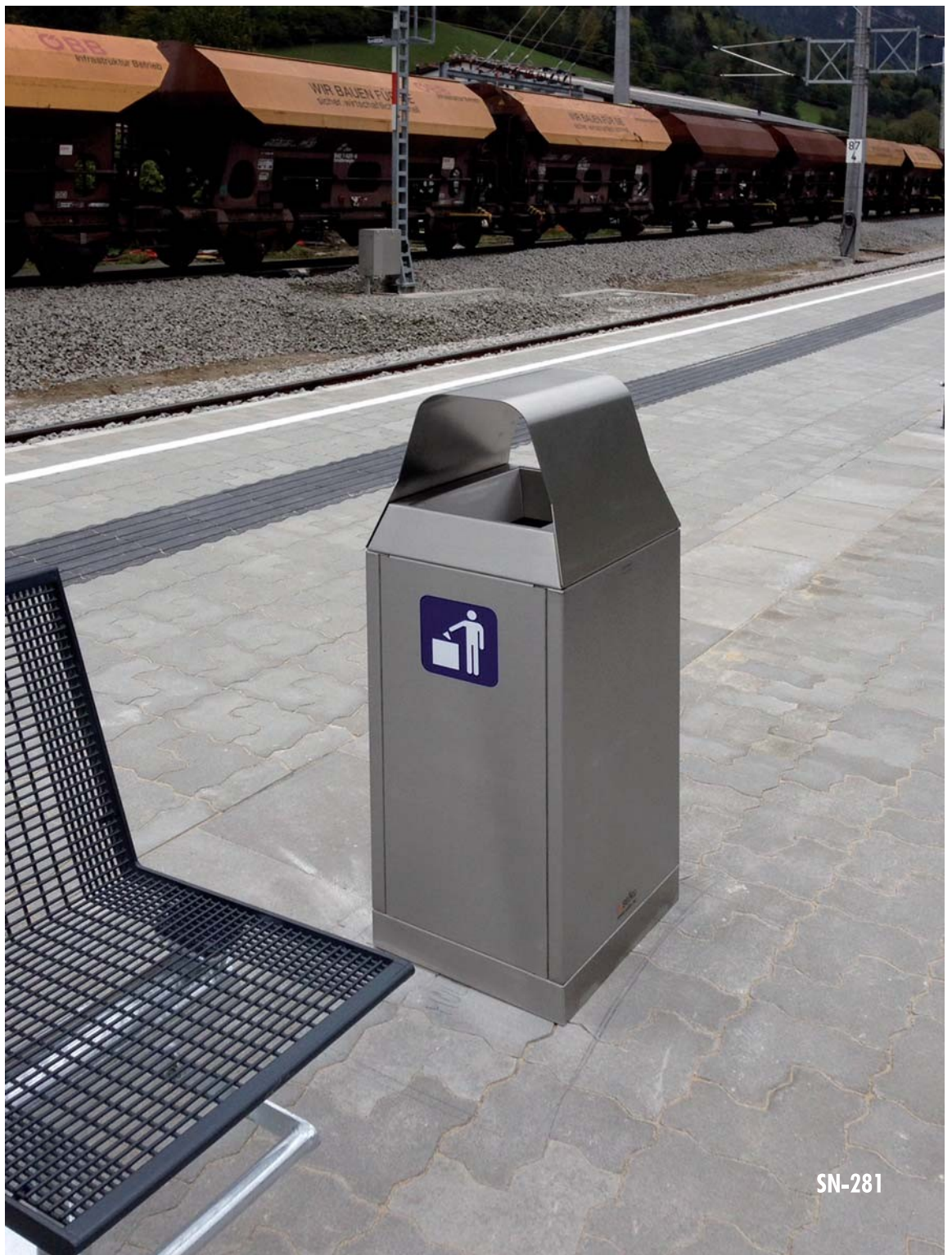

SN-271 / 281 LITTER BIN

Robust Litter Bin made of stainless steel for indoor and outdoor use SN-271 and a variation with a rain roof for areas exposed to weather SN-281. Both litter bins are equipped with a lift out liner made of galvanised steel which can be taken out to empty after unlocking a door with a square key. The lift out liner has a capacity of 60 litres. Both litter bins could be bolted to the floor.

In the event of a fire the funnel shaped top openings prevent from flame ejection to some extent and reduce the oxygen transfer. These litter bins SN-271 and SN-281 have passed fire tests and are certified for fire safety.

Salzburg Hbf.

1, 4-7



Südtiroler P



SN-274

SN-272 / 273 / 274 / 284 ABFALL-TRENNEINHEIT FÜR INNEN- UND AUSSENBEREICHE

Abgestimmt auf den Abfallbehälter SN-271, umfasst diese Serie Einheiten für die Abfalltrennung im Innenbereich mit zwei Fraktionen (SN-272), drei Fraktionen (SN-273), vier Fraktionen (SN-274) sowie eine Variante mit Dach mit vier Fraktionen für den bewitterten Außenbereich (SN-284). Alle Abfalltrenneinheiten sind aus Edelstahl gefertigt und mit Innenbehältern aus verzinktem Stahlblech versehen, welche über die vorderen Türen nach Entriegelung eines Vierkantschlusses zur Leerung oder Reinigung entnommen werden können. Die Innenbehälter werden über seitliche Schienen geführt, um das Entnehmen und Einsetzen zu vereinfachen. Das Fassungsvermögen beträgt 60 Liter je Fraktion. Alle Abfall-Trenneinheiten können am Boden verschraubt oder optional mit Stellfüßen versehen werden. Die Türen sind mit einem Öffnungsbegrenzer ausgerüstet um das versehentliche Heraushebeln, z.B. bei Wind zu verhindern.

Die trichterförmigen Einwurföffnungen, verhindern weitgehend einen Flammenaustritt und reduzieren die Sauerstoffzufuhr bei Brand. Alle Trenneinheiten sind auf Brandschutz geprüft und zertifiziert. Die eindeutige Farbkennzeichnung der Einwurföffnungen sowie farblich darauf abgestimmte Beschriftungen und Piktogramme unterstützen die schnelle und klare Zuordnung der Abfälle und Wertstoffe für den Benutzer. Alle Beschriftungen und Piktogramme werden im Siebdruck aufgebracht.

Auf Anfrage können die Einheiten auch aus verzinktem Stahlblech in Wunschfarbe pulverbeschichtet gefertigt werden.



SN-272 / 273 / 274 / 284 LITTER SEPARATION UNIT

In addition to Litter Bin SN-271 this series of Litter Separation Units for indoor use are available with two sections (SN-272), three sections (SN-273), four sections (SN-274) and a variation with a rain roof for areas exposed to weather also with four sections (SN-284). All Litter Separation Units are made of stainless steel and are equipped with lift out liners made of galvanised steel which can be taken out to empty after unlocking doors with a square key. The lift out liners with a capacity of 60 litres each are guided by rails for easy removal and positioning. All Litter Separation Units can either be bolted to the floor or alternatively be fitted with adjustable feet. The doors are provided with a stopper.

The funnel shaped top openings prevent from flame ejection to some extent and reduce the oxygen transfer. All Litter Separation Units have passed fire tests and are certified for fire safety. The clear colour coding of the funnel openings as well as the complementing wording and logos all being silk screened support for the proper usage of the system.

All Litter Separation Units could also be manufactured from galvanised steel, powder coated in the colour per customer request. Please enquire for details.

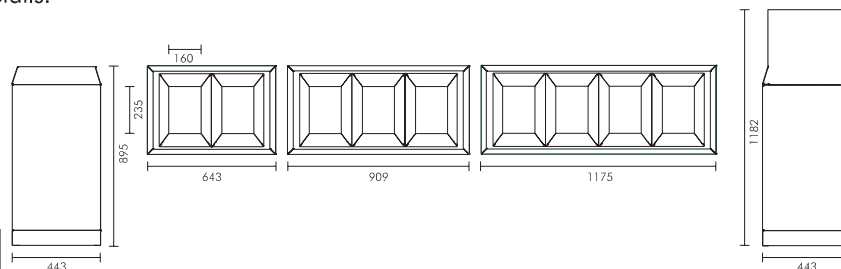

SN-272 / 273 / 274
SN-284*

BESCHREIBUNG / DESCRIPTION	Abfall-Trenneinheit mit 2, 3 oder 4 Abfallfraktionen sowie mit Regendach für 4 Abfallfraktionen* Litter Separation Unit with 2, 3 or 4 waste types and with rain roof for 4 waste types*
FORM / SHAPE	rechteckig / rectangular
ABMESSUNG / SIZE	643 x 443 x 895 mm; 909 x 443 x 895 mm; 1175 x 443 x 895 mm; 1175 x 443 x 1182*mm
VOLUMEN / CAPACITY	60 l je Fraktion / 60 l each waste type
GEWICHT / WEIGHT	52 kg; 72 kg; 92 kg; 100 kg*
AUSFÜHRUNG / MATERIAL	Edelstahl geschliffen Korn 240 / stainless steel grit 240
ZUBEHÖR / ACCESSORIES	Ätzdruck nach Vorlage / Acid Print to customer specification Ersatzschlüssel / Replacement Key Pflegemittel CARE / Impregnation Agent CARE Reinigungsmittel X-CLEAN / Cleaning Agent X-CLEAN Stellfüße / Adjustable Feet





SN-293

SN-293 / 294 ABFALL-TRENNEINHEIT

Kompakte Abfalltrenneinheit für die dreifach Trennung als SN-293 und SN-294 für vier Abfallfraktionen. In der Einheit sind drei, bzw. vier runde Abfallbehälter aus verzinktem Stahlblech mit einer Kapazität von je 50 Litern eingesetzt die zur Entleerung entnommen werden können. Hierzu wird das optional erhältliche Deckelschloß entriegelt und der Deckel horizontal nach hinten geklappt. Zur leichteren Bedienung ist der Deckel der Vierfacheinheit mit Gasdruckfedern ausgerüstet. Der Deckel wird im Standard in Quarzgrau gefertigt, jede andere Farbe nach RAL ist möglich. Die Abfalleinwürfe haben einen Durchmesser von 200 mm und können optional mit einem Trichterkopf versehen werden wobei sich der Einwurfdurchmesser auf 120 mm verringert. Die umlaufenden Abfallkennzeichnungen können farblich und textlich nach Kundenwunsch ausgeführt werden. Diese Abfalltrenneinheiten von **sixnine-design** sind konzipiert für den Einsatz in öffentlichen Bereichen wie z.B. in Flughäfen, Bahnhöfen, Einkaufszentren und Kinos.

SN-293 / 294 LITTER SEPARATION UNIT

Compact Litter Separation Unit with three sections (SN-293), or four sections (SN-294) for collection of different waste types. The units are equipped with lift out liners made of galvanized steel with a capacity of 50 litres each. For safety and security purposes the top cover is lockable as optional extra. The top cover once unlocked allows for convenient ergonomically designed horizontal opening. The unit hinges on the four section system are supported by gas pressure springs allowing for ease and safety of operation. The top cover is powder coated in quartz grey but any RAL colour is possible. All trash holes have a diameter of 200mm and a funnel head can be added as an optional extra but the hole diameter will then be reduced to 120mm. The surrounding labels can be made to customer specifications. These litter separation units are designed mainly for public spaces e.g. in airports, railway stations, shopping malls and cinemas.



SN-294

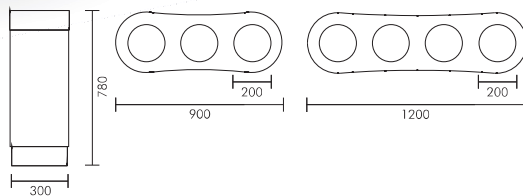
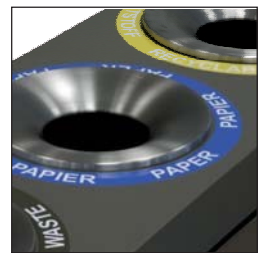
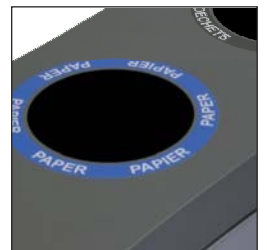

SN-293
SN-294*

BESCHREIBUNG / DESCRIPTION	Abfall Trenneinheit mit 3 oder 4* Abfallfraktionen Litter Separation Unit for collection of 3 or 4* waste types
ABMESSUNG / SIZE	900 x 300 x 780 mm; 1200 x 300 x 780 mm*
VOLUMEN / CAPACITY	3 x 50 l; 4 x 50 l*
GEWICHT / WEIGHT	35 kg; 47 kg*
AUSFÜHRUNG / MATERIAL	Körper Edelstahl geschliffen, Deckel Edelstahl und Stahl pulverbeschichtet RAL 7039 body brushed stainless steel, top stainless steel and steel powder coated RAL 7039
ZUBEHÖR / ACCESSORIES	Abfalleinwürfe mit Trichtern ausgerüstet / trash holes equipped with funnel shape Ätzdruck nach Vorlage / Acid Print to customer specification Deckelschloß / Lock for top cover Ersatzschlüssel / Replacement Key Pflegemittel CARE / Impregnation Agent CARE Reinigungsmittel X-CLEAN / Cleaning Agent X-CLEAN



SN-293

SN-300 PAPIERKORB

Der SN-300 ist in drei Größen lieferbar. Mit einem Durchmesser von 200 und einer Höhe von 255 mm eignet sich der ‚Kleine‘ besonders für Bereiche mit geringem Abfallaufkommen wie z.B. in Hotelzimmern. Mit einer Abmessung von 255x310 mm hat der ‚Mittlere‘ die perfekte Größe für Büros und ist wie der ‚Kleine‘ ebenfalls tiefgezogen, aus einem Stück Edelstahl gefertigt, innen schwarz beschichtet und natürlich auslaufsicher. Der ‚Große‘ mit der Abmessung 255x600 mm eignet sich besonders für Bereiche mit höherem Abfallvolumen wie z.B. an Theken. Auch dieser Behälter ist nahtlos gearbeitet und wasserdicht, so dass hochwertige Böden nicht durch auslaufende Flüssigkeiten beschädigt werden können.

SN-300 WASTE PAPER BIN

This Litter Bin is available in three sizes. With a diameter of 200mm and a height of 255mm the 'small one' qualifies for areas with low waste e.g. hotel rooms. The next size measuring 255x310mm is the perfect size for offices and like the 'small one' is deep drawn in one piece, coated black inside and is of course leak proof. The Bin measuring 255x600mm is more suitable for higher waste capacities e.g. counters. This size is also seamless and watertight so any liquid inside cannot spoil the floor.

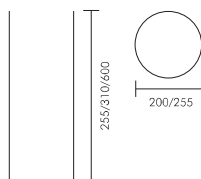

SN-300

BESCHREIBUNG / DESCRIPTION	Papierkorb und Abfallbehälter / Litter Bin
FORM / SHAPE	rund / round
ABMESSUNG / SIZE	200 x 250 mm; 255 x 310 mm; 255 x 600 mm
VOLUMEN / CAPACITY	7 l; 15 l; 29 l
GEWICHT / WEIGHT	1,2 kg; 2,5 kg; 5 kg
AUSFÜHRUNG / MATERIAL	Edelstahl nahtlos geschliffen Korn 120, wasserdicht / stainless steel seamless grit 120, watertight
ZUBEHÖR / ACCESSORIES	Abfallbeutelmaschette für Ø 255 mm / Bag Holder Sleeve for Ø 255mm Abfalleinsatz für Ø 255 mm / Litter insert for Ø 255mm Ätzdruck nach Vorlage / Acid Print to customer specification Beutelclip für Ø 255 mm / Bag Clip for Ø 255mm Bodengewicht 4 kg für Ø 255 mm / Base Weight 4 kg for Ø 255mm Filz für Bodengewicht / Felt for Base Weight Wandhalterung abschliessbar für Ø 255 mm / Wall Mount lockable for Ø 255mm Pflegemittel CARE / Impregnation Agent CARE Reinigungsmittel X-CLEAN / Cleaning Agent X-CLEAN



Abfallbeutelmaschette
Bag Holder Sleeve

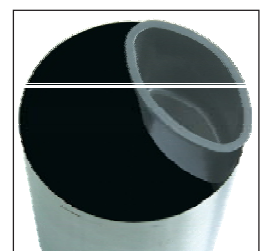

Abfalleinsatz / Litter Insert

SN-303 / 304 ABFALL-TRENNSYSTEME

SN-303 als dreifach Trennsystem und SN-304 für vier Abfallfraktionen sind komplett aus Edelstahl gefertigt und zeichnen sich daher vor allem durch Langlebigkeit und Robustheit aus und sind deshalb für öffentliche Bereiche besonders geeignet. Die Trenneinheiten bestehen aus drei oder vier runden Abfallbehältern mit einem Durchmesser von je 255 mm und einer Höhe von je 600 mm, welche über zwei Spezialverbinder fest miteinander verschraubt werden. Die aufgesetzten Abfallbeutelanschlüsse aus Edelstahl geben den Beuteln einen sicheren Halt, verdecken sie und nehmen die Beschriftung z.B. im permanenten Ätzdruck auf. Auf Wunsch können die einzelnen Behälter auch in unterschiedlichen Höhen gefertigt werden.

SN-303 / 304 LITTER SEPARATION SYSTEMS

The 3-way litter separation system SN-303 and the 4-way system SN-304 are made completely of stainless steel and are recognised for durability and high performance, therefore they qualify for use in public spaces. The units comprise of 3 or 4 round litter bins with a diameter of 255 mm and a height of 600 mm that are fitted with 2 special connectors to secure in place. The bag holder collars locate and hide the bags and can be individually worded by acid print or by vinyl die cut lettering that could be coloured. If required the individual bins can be of different heights.



SN-303

sixnine-design®

SN-303
SN-304*

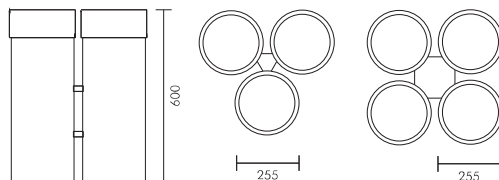

BESCHREIBUNG / DESCRIPTION	Abfall Trennsystem bestehend aus 3 oder 4* Behältern mit Abfallbeutelanschlüssen Litter Separation Unit comprising of 3 or 4* bodies with Bag Holder Sleeves
FORM / SHAPE	rund / round
ABMESSUNG / SIZE	je 255 x 600 mm, andere Höhen auf Anfrage / 255 x 600mm each, please enquire for other heights
VOLUMEN / CAPACITY	Je 31 l / 31 l each
GEWICHT / WEIGHT	18 kg; 23 kg*
AUSFÜHRUNG / MATERIAL	Edelstahl nahtlos geschliffen Korn 120, Boden dicht verschweisst stainless steel seamless grit 120, base welded watertight
ZUBEHÖR / ACCESSORIES	Ätzdruck nach Vorlage / Acid Print to customer specification Pflegemittel CARE / Impregnation Agent CARE Reinigungsmittel X-CLEAN / Cleaning Agent X-CLEAN





SN-320

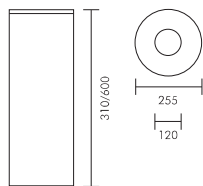

SN-320

BESCHREIBUNG / DESCRIPTION	Papierkorb und Abfallbehälter mit Trichteraufsatz / Litter Bin with funnel top
FORM / SHAPE	rund / round
ABMESSUNG / SIZE	255 x 310 mm; 255 x 600 mm
VOLUMEN / CAPACITY	15 l; 29 l
GEWICHT / WEIGHT	2,7 kg; 5,2 kg
AUSFÜHRUNG / MATERIAL	Edelstahl nahtlos geschliffen Korn 120, wasserdicht / stainless steel seamless grit 120, watertight
ZUBEHÖR / ACCESSORIES	Ätzdruck nach Vorlage / Acid Print to customer specification Beutelclip / Bag Clip Bodengewicht 4 kg für Höhe 600 mm / Base Weight 4 kg for height 600mm Filz für Bodengewicht / Felt for Base Weight Wandhalterung abschliessbar / Wall Mount lockable Pflegemittel CARE / Impregnation Agent CARE Reinigungsmittel X-CLEAN / Cleaning Agent X-CLEAN

SN-320 BRANDSCHUTZ ABFALLBEHÄLTER

Das besondere Merkmal dieser Behälter sind die Trichteraufsätze, auch Löschköpfe genannt, die abhängig vom Füllvolumen des Behälters eine selbstlöschende Wirkung entfalten. Diese Behälter kommen deshalb dort zum Einsatz, wo erhöhte Anforderungen an den Brandschutz bestehen wie z.B. auf Seeschiffen. **sixnine-design** fertigt zwei Behälterserien mit Löschköpfen. Zum einen den SN-320 mit einem Volumen von 17 und 31 Litern, zum anderen den Großbehälter SN-340 mit 55 oder 110 Litern.

SN-320 FIRE SAFETY BIN

The outstanding feature of these Litter Bins are the funnel tops which, depending on the loaded capacity, will be self-extinguishing. For that reason these bins are used in areas where fire safety is an issue e.g. on cruise ships.

sixnine-design manufacture two models with funnel tops: SN-320 with a capacity of 17 or 31 litres and large capacity Bins SN-340 with a capacity of 55 or 110 litres.





SN-340 GROSS-ABFALLBEHÄLTER

Der SN-340 ist ein Abfallbehälter mit Trichteraufsatz und 60 oder 115 Litern nutzbarem Volumen für Innenbereiche mit Brandschutzanforderungen. Beide Größen sind mit dem einfach bedienbarem Abfallbeutelhalter ausgerüstet, so dass die Abfalltüten immer ‚unsichtbar‘ im Behälter hängen. Die Einsatzmöglichkeiten sind vielfältig, ob im Büro, auf dem Schiff, in der Messehalle, im Schnellrestaurant, im Kino oder im Einkaufszentrum, immer das richtige Produkt für den entsprechenden Einsatzzweck. Die Behälter sind natürlich alle aus Edelstahl, wasserdicht und nahtlos gefertigt, um hochwertige Böden zu schützen. Reichhaltiges Zubehör sorgt für eine Anpassung an die Gegebenheiten und die Personalisierung aller Produkte nach Kundenwunsch ist möglich. Ebenso kann der SN-340 messingfarbig oder in einer Oberfläche nach Wunsch gefertigt werden.

SN-340 LARGE CAPACITY LITTER BIN

SN-340 is a Litter Bin with funnel top, available in capacities of 60 or 115 litres ideal for indoor areas where fire protection is required. Both sizes are equipped with the practical and easy to handle bag holder to ensure bags are hidden from view. The field of application is wide, SN-340 is used in offices, on cruise ships, in fast food restaurants, exhibition centres, cinemas and shopping centres. All stainless steel bins are watertight and seamless for protecting flooring from damage. A comprehensive range of accessories help to adapt each product for its determined use and personalisation is also another option. SN-340 can be painted in corporate colours or in **sixnine-design's** special metallic finishes such as brass or bronze.

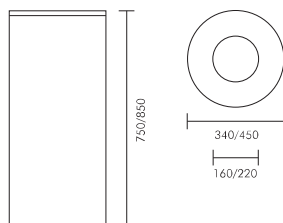

SN-340

BESCHREIBUNG / DESCRIPTION	Abfallbehälter mit innenliegender Beutelhalterung und Trichteraufsatz / Litter Bin with integrated bag holder and funnel top
FORM / SHAPE	Rund / round
ABMESSUNG / SIZE	340 x 750 mm; 450 x 850 mm
VOLUMEN / CAPACITY	60 l; 115 l
GEWICHT / WEIGHT	11,5 kg; 14 kg
AUSFÜHRUNG / MATERIAL	Edelstahl nahtlos geschliffen Korn 120, Boden dicht verschweisst / stainless steel seamless grit 120, base welded watertight
ZUBEHÖR / ACCESSORIES	Ätzdruck nach Vorlage / Acid Print to customer specification Wandhalterung abschliessbar für Ø 340 mm / Wall Mount lockable for Ø 340mm Pflegemittel CARE / Impregnation Agent CARE Reinigungsmittel X-CLEAN / Cleaning Agent X-CLEAN

SN-360 SANITÄR ABFALLBEHÄLTER

Die Einwurfklappe schwingt bei der Entsorgung von Abfällen nach innen und schließt wieder selbstständig. Hierbei wirkt kein empfindlicher Federmechanismus sondern ein Gegengewicht. Das macht den SN-360 wartungsfrei sowie selbstlöschend und deshalb eignet sich dieses Produkt gut für z.B. Sanitärräume in öffentlichen Bereichen wie Flughäfen, Krankenhäusern, Kinos und Einkaufszentren. Dieser Behälter kann freistehend oder zur Aufputzmontage eingesetzt werden. Erhältlich mit 18 Liter oder 50 Liter Volumen.

SN-360 SANITARY LITTER BIN

When litter is placed inside, the flap lid closes automatically after use. It is not operated by a spring mechanism but by counterweight. This makes SN-360 maintenance free as well as self-extinguishing and therefore suitable for e.g. sanitary rooms in public areas such as airports, hospitals, cinemas and shopping malls. SN-360 can be floor standing or wall mounted.

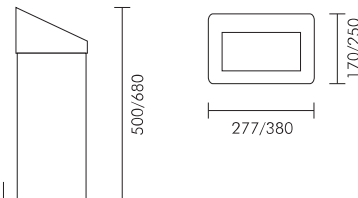

SN-360

BESCHREIBUNG / DESCRIPTION	Abfallbehälter mit selbstschließender Einwurfklappe / Litter Bin with self dosing lid
FORM / SHAPE	rechteckig / rectangular
ABMESSUNG / SIZE	277 x 170 x 500 mm; 380 x 250 x 680 mm
VOLUMEN / CAPACITY	18 l; 50 l
GEWICHT / WEIGHT	5 kg; 7,5 kg
AUSFÜHRUNG / MATERIAL	Edelstahl geschliffen Korn 240 / stainless steel grit 240
ZUBEHÖR / ACCESSORIES	Ätzdruck nach Vorlage / Acid Print to customer specification Pflegemittel CARE / Impregnation Agent CARE Reinigungsmittel X-CLEAN / Cleaning Agent X-CLEAN



SN-460

SN-460 SCHIRMSTÄNDER

Basierend auf den verschiedenen Serien der Abfallbehälter von **sixnine-design** gibt es für den Inneneinsatz in Design und Form passend einen abgestimmten Schirmständer aus Edelstahl. Die nahtlose Verarbeitungsqualität entspricht dem bekannt hohen Standard und garantiert die Auslaufsicherheit in jeder Hinsicht, so dass hochwertige Böden geschützt werden. Das Schirmkreuz mit Logo ist optional als Zubehör erhältlich.



SN-460 UMBRELLA STAND

Umbrella Stand by **sixnine-design** can add the finishing touch to your office or reception, complementing other products of this range. Being manufactured from stainless steel they will not rust or split. Umbrella stands by **sixnine-design** are fully watertight to protect flooring. The Umbrella Separator Ring is optional accessory.

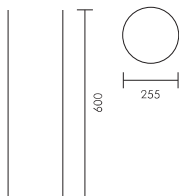

SN-460

BESCHREIBUNG / DESCRIPTION	Schirmständer / Umbrella Stand
FORM / SHAPE	rund / round
ABMESSUNG / SIZE	255 x 600 mm
GEWICHT / WEIGHT	5 kg
AUSFÜHRUNG / MATERIAL	Edelstahl nahtlos geschliffen Korn 120, Boden dicht verschweißt / stainless steel seamless grit 120, base welded watertight
ZUBEHÖR / ACCESSORIES	Ätzdruck nach Vorlage / Acid Print to customer specification Bodengewicht 4 kg / Base Weight 4 kg Filz für Bodengewicht / Felt for Base Weight Pflegemittel CARE / Impregnation Agent CARE Reinigungsmittel X-CLEAN / Cleaning Agent X-CLEAN Schirmkreuz / Umbrella Separator Ring

sixnine-design®



Zeus hat Ihr Rufen erhört!
LTU fliegt Sie fast täglich direkt nach Athen und Thessaloniki.

Die Business Class für Urlauber:
Mehr Flexibilität, Privatservice und Service auf Flug und am Flughafen.

SN-650 ZYLINDRISCHES PFLANZGEFÄSS

Die Klassiker unter den Pflanzgefäßen, die sich in jeder Architektur und moderne Wohnwelt einfügen. Unter der Serie SN-650 fertigt **sixnine-design** Gefäße in der klassischen Zylinderform bis zu einem Durchmesser von 2400 mm. Optional können diese Gefäße auch bis zu einem Durchmesser von 1200 mm mit breitem Oberrand geliefert werden. Sonderanfertigungen z.B. Oberflächen in farbiger Lackierung sind ebenso möglich. Bitte erfragen Sie Details.

SN-650 CYLINDRICAL PLANTER

The classic planter for high class plants. Last but not least **sixnine-design** manufactures the classic stainless steel cylinder SN-650 up to a diameter of 2400mm. These planters are also available with a wide top edge, up to a maximum diameter of 1200mm. It is also possible to paint the planters to customer specification. Please enquire for details.

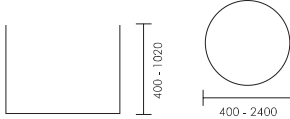

SN-650

SN-650	
BESCHREIBUNG / DESCRIPTION	Pflanzgefäß, zylindrisch / Planter, cylindrical
FORM / SHAPE	rund / round
ABMESSUNG / SIZE	400x400 mm, 400x520 mm, 400x620 mm, 480x520 mm, 480x620 mm, 600x400 mm, 600x520 mm, 700x520 mm, 700x770 mm, 800x520 mm, 800x650 mm, 800x770 mm, 950x770 mm, 1100x770 mm, 1100x1020 mm, 1200x770 mm, 1200x1020 mm, 1500x770 mm, 1500x1020 mm, 1800x1020 mm, 2400x1020 mm Edelstahl nahtlos geschliffen Korn 120, Boden dicht verschweisst
AUSFÜHRUNG / MATERIAL	stainless steel seamless grit 120, base welded watertight Ätzdruck nach Vorlage / Acid Print to customer specification
ZUBEHÖR / ACCESSORIES	Kunststoffeinsatz / Plastic Insert Pflegemittel CARE / Impregnation Agent CARE Reinigungsmittel X-CLEAN / Cleaning Agent X-CLEAN Ausrüstung mit Rollen / equiped with castors

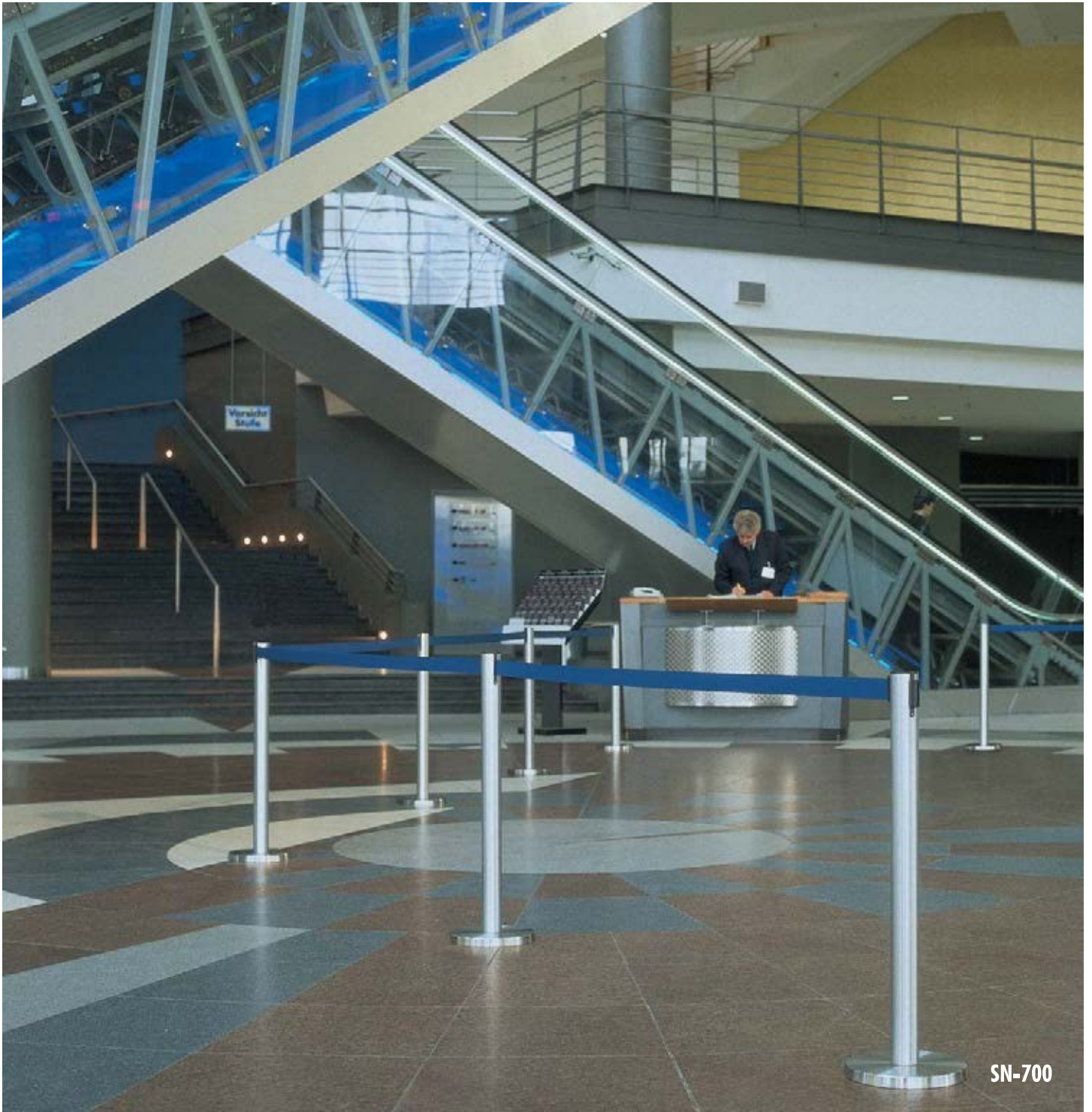

SN-700

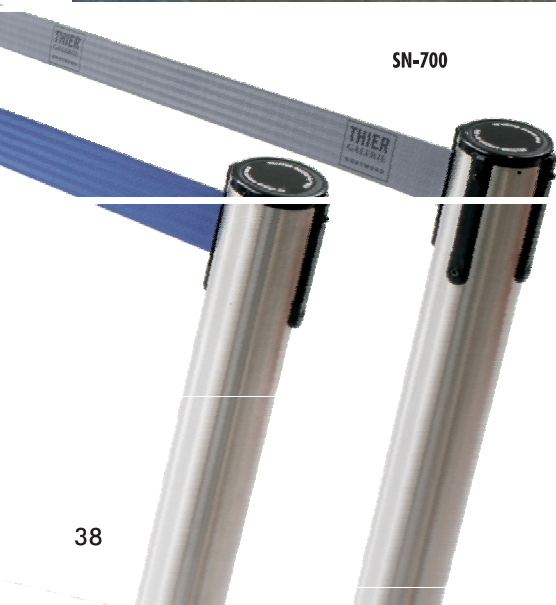

SN-700

SN-700

SN-710

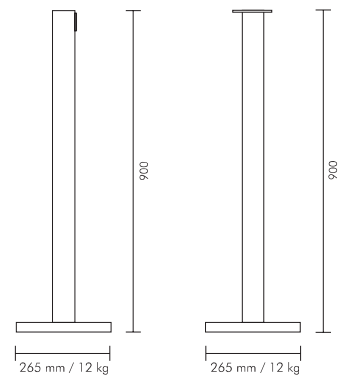



Wandaufnahme / Wall Plate



Logo-Druck / Logo Print

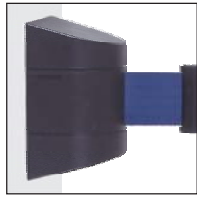

Wandkassette / Wall Cassette

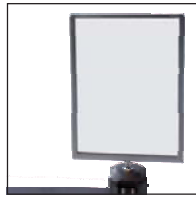

Schilderrahmen / Sign Frame

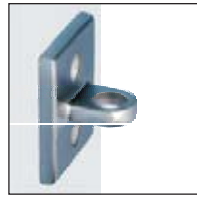

Wandaufnahme / Wall Plate

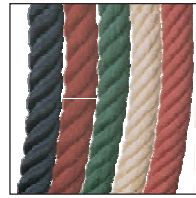

Kordel gedreht / Twisted Rope



Samtkordel / Velvet Rope

SN-700 / 710 KUNDENLEITSYSTEME

Die Absperr- und Kundenleitsysteme aus Edelstahl von **sixnine-design** sind in allen Bereichen einsetzbar, in denen Kunden- oder Besucherströme geleitet werden sollen. Für Diskretionszonen in Kreditinstituten sind sie gleichermaßen geeignet wie zur Absperrung von Ausstellungsgütern. Es besteht die Auswahl zwischen dem bewährten Gurtsystem SN-700 oder SN-701 mit den Gurtfarben blau, schwarz oder rot und den Auszugslängen 2300 mm oder 3650 mm bei einem Pfostendurchmesser von 63 mm. Auf Anfrage gibt es weitere Gurtfarben und die Gurte können ebenfalls mit Logos oder Schriftzügen bedruckt werden. Das Kordelsystem SN-710 wird in einem Rohrdurchmesser von 63 mm geliefert. Für diesen Standpfosten sind Absperrkordeln in zwei verschiedenen Ausführungen in blau, weinrot, schwarz, moosgrün oder hanffarben und Zubehör wie Wandaufnahmen oder Schildhalter erhältlich. Alle Gewichte der Standpfosten sind zum Rostschutz beschichtet und zur weiteren Schonung hochwertiger Böden bietet **sixnine-design** hierfür Filzbelag zum Unterkleben an.

SN-700 / 710 CUSTOMER BARRIER AND GUIDANCE SYSTEMS

sixnine-design stainless steel 'Q' Customer Guidance Systems are designed to cope with high quantities of visitors. They can be used for discretion zones in banks, barriers in exhibitions and many other applications. **sixnine-design** offer the approved Belt System SN-700 and SN-701 with belt colours blue, red and black with lengths of 2300mm and 3650mm and a post diameter of 63mm. On special order other belt colours are available as well as logo prints or writing on belts. The Rope Systems SN-710 with diameter 63mm. For these stanchions two types of rope in blue, claret, black, moss green or hemp rope and accessories such as wall plates or sign holders are available. All base weights are powder coated for rust resistance and **sixnine-design** provides felt pads for all posts for protection of high grade flooring.

sixnine-design®



SN-710



SN-710

made
in
Germany

SN-G1 STANDGARDEROBE

Die formschöne und stabile Standgarderobe von **sixnine-design** ist von außergewöhnlicher Qualität und komplett aus Edelstahl gefertigt. Selbst der schwere und durch Pulverbeschichtung rostgeschützte Stahlfuß ist mit einer Edelstahlabdeckung versehen. So präsentiert sich die Standgarderobe von **sixnine-design** im einheitlichen 'Gewand' mit schlüssiger Optik. Zusätzlich ist der Fuß mit einer Filzplatte vollflächig unterklebt, um hochwertige Böden zu schützen. Für einen sicheren Stand der Garderoben beträgt der Fußdurchmesser 400 mm und das Gesamtgewicht 16 kg.

Die geradlinige SN-G1 ist mit vier genuteten Garderobenhaltern versehen und hat eine Höhe von 1660 mm. Alternativ ist dieser Garderobenständer auch mit einem Schirmhalter und einer Tropfwanne aus Edelstahl lieferbar (SN-G1-S). Als Sonderanfertigung kann die SN-G1 auch mit nur 2 genuteten Haltern gefertigt werden (SN-G1-E). Natürlich sind alle Garderobenständer komplett aus Edelstahl mit geschliffener Oberfläche gefertigt.

Die Standgarderoben und Garderobenständer von **sixnine-design** werden besonders gerne im Objektbereich und in der Büroeinrichtung verwendet.



SN-G1-E

SN-G1 COAT STAND

The stylish Coat Stand by **sixnine-design** is of exceptional quality being completely made of stainless steel. The steel base which is powder coated for rust resistance is equipped with a stainless steel base cover and the base is additionally fitted with a felt pad to ensure floor protection. The Coat Stands have a base diameter of 400mm and a total weight of 16kg.

SN-G1 comes with four grooved coat bars and a height of 1660mm. This Umbrella Stand is also available with optional umbrella holder and water tray (SN-G1-S). Per special order SN-G1 can be delivered with 2 coat bars only (SN-G1-E). Of course all coat stands are made of brushed stainless steel.

Coat Stands by **sixnine-design** are especially used by interior designers for public office areas.



SN-G1

SN-G1-S
mit Schirmhalter
with Umbrella Holder



SN-G1



EDELSTAHL - REINIGUNG UND PFLEGE

Edelstahlbehälter zeichnen sich vor Allem durch Langlebigkeit und Robustheit aus. Um ein dauerhaft gutes Aussehen und edle Optik lange Zeit zu erhalten, bedarf es der richtigen Reinigung und Pflege.

sixnine-design bietet Reinigungs- und Imprägnierungsmittel, die speziell für Edelstahl entwickelt wurden:

CARE, hochergiebig und lebensmittelecht, ist für die Imprägnierung der Behälter im Außenbereich vorgesehen.

CARE erhält die edle Optik und minimiert die Reinigungsintervalle.

Es verhindern bei regelmäßiger Anwendung die schnelle Wiederanschmutzung, hinterlässt bei sachgemäßer Anwendung eine gleichmäßige Oberfläche und leistet temporären Korrosionsschutz.

Vor der Pflege müssen Edelstahlbehälter gereinigt sein. X-CLEAN, der Spezialreiniger, entfernt starke Verunreinigungen und eignet sich auch zur Aufarbeitung korrodierter Edelstahlflächen mit Rautiefen.



STAINLESS STEEL CARE

Stainless steel is recognised for its durability and high performance. However to maintain its appearance special attention should be given to the appropriate cleaning and care. **sixnine-design** offers cleaning and impregnation agents which have been developed especially for stainless steel:

CARE a highly efficient and non-toxic oil based solvent to be applied for protection of litter bins used outdoors.

CARE maintains the appealing look and minimises the necessity of cleaning. It creates a smooth and dirt repellent surface finish and gives a temporary protection against corrosion if used on a regular basis.

Prior to impregnation stainless steel products need to be cleaned. X-CLEAN the special cleaning emulsion also removes heavy corrosion even from brushed surfaces.

sixnine-design®



ÄTZDRUCK - PERSONALISIERUNG

Behälter von **sixnine-design** können auf Kundenwunsch mit einem Logo oder einer Beschriftung versehen werden. Es handelt sich um ein elektro-chemisches Signierverfahren, bei dem der 'Aufdruck' immer anthrazitfarbig und dauerhaft erfolgt. Die Anmutung der Signaturen auf dem Edelstahlprodukt ist sehr hochwertig.

ACID PRINT - PERSONALISATION

sixnine-design products can be manufactured with a logo or wording as requested. We describe it as acid print although it is actually an electro-chemical process where the resulting permanent print is of anthracite colour. The final appearance on stainless steel products is of a very high grade.



sixnine-design® HOTEL

Papierkörbe und Standascher von **sixnine-design HOTEL** werden aus hochwertigem Aluminium oder Edelstahl individuell von Hand bearbeitet. Sie sind korrosionsfrei und durch die nahtlose Herstellungsweise auslaufsicher. Aus dem besonderen Beschichtungsverfahren resultiert eine homogene und einfach zu pflegende Oberfläche. Die Behälter werden in verschiedenen Abmessungen und Oberflächen angeboten. Neben vielen RAL-Farben auch in geschliffenen und zusätzlich klar beschichteten Metalltönen wie natur, messing oder dem Kundenwunsch entsprechend lieferbar. Zusätzlich werden Abfallbehälter mit einem Löschkopf oder einem schrägen Rand angeboten. Wie man es von ‚made in Germany‘ gewohnt ist - aussergewöhnliche Qualität in bester Verarbeitung bei hoher Flexibilität.

Litter Bins and Smoker Stands by **sixnine-design HOTEL** are made of high grade aluminium or stainless steel and are individually hand treated. They are leak proof and will not rot, rust or split thus protecting marble and floor coverings from unsightly rust stains. The unique painting and coating process results in a homogeneous and easy to care surface. Available in a comprehensive choice of sizes and finishes. Besides many RAL colours the bins are obtainable in brushed and clear coated metallic surfaces like natural, brass or in corporate colours per customer request. In addition Litter Bins with funnel tops or angled top edges are available. As expected ‚made in Germany‘ means best craftsmanship in exceptional quality with high flexibility.



SNH-105

SN-110



SNH-115

STANDASCHER UND KOMBINATIONEN

Alle **sixnine-design** Standascher und Abfallbehälter aus Edelstahl der Serien SN-100, SN-101, SN-105, SN-110 und SN-115 können ohne Verlust des Schliffbildes am Körper gleichmäßig eingefärbt werden.

SMOKER STAND AND COMBINATIONS

All **sixnine-design** stainless steel Smoker Stands and Litter Bins of the series SN-100, SN-101, SN-105, SN-110 and SN-115 can be coloured without losing the brushed effect on the body.



SNH-300





SNH-300



SN-300 & SNH-300 HOTELPAPIERKÖRBE

Alle Papierkörbe werden in einem Stück, nahtlos aus Aluminium oder Edelstahl gefertigt. SN-300 Behälter aus geschliffenem Edelstahl mit schwarzer Innenbeschichtung sind in den Abmessungen 200x250 mm, 255x310 mm und 255x600 mm erhältlich. Die speziell beschichteten Aluminiumbehälter SNH-300 in geschliffener und glatter Optik sind in den Abmessungen 170x235 mm, 200x250 mm sowie 200x290 mm und z.B. in den hier gezeigten metallic Messing-, Natur- oder RAL-Farben lieferbar.

SN-300 & SNH-300 HOTEL LITTER BINS

These bins are seamless, manufactured in one piece from stainless steel or aluminium. SN-300 made of brushed stainless steel is available in 200x250mm, 255x310mm and 255x600mm. The specially coated aluminium Bins SNH-300 in brushed or natural finish are offered in dimensions of 170x235mm, 200x250mm and 200x290mm. Shown here in metallic Brass, Natural and RAL colours.

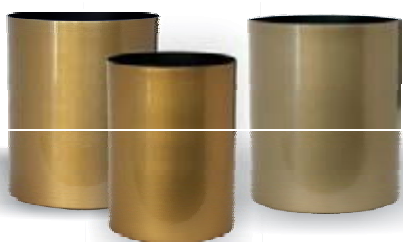

sixnine-design® HOTEL

SNH-310 PAPIERKÖRBE

Die Abfallbehälter SNH-310 aus Aluminium mit einem Durchmesser von 200 mm und einer Höhe von 290 mm, werden nahtlos und wasserdicht sowie mit einem schrägen Rand gefertigt. Die beschichteten Papierkörbe in geschliffener und ungeschliffener Ausführung sind in dem hier abgebildeten Messing und Naturton, wie auch in RAL oder Farben gemäß Kundenwunsch lieferbar.

Alle Abfallbehälter sind zusätzlich innen schwarz beschichtet.



SNH-310

SNH-310 WASTE PAPER BINS

The Litter Bins SNH-310 with a diameter of 200mm and a height of 290mm are manufactured seamless and watertight from aluminium with an angled top edge. The coated aluminium Bins brushed or unbrushed are available in all finishes shown: Brass and Natural tones as well as RAL and customized colours.



SNH-320

SN-320 & SNH-320 SICHERHEITSPAPIERKÖRBE

Wasserdichte Papierkörbe mit Löschkopfaufsatz aus Edelstahl oder Aluminium. Der SN-320 aus geschliffenem Edelstahl ist mit einem Durchmesser von 255 mm und einer Höhe von 310 oder 600 mm erhältlich. Die Aluminiumbehälter mit Trichteraufsatz SNH-320 in geschliffener und glatter Ausführung sind in den Abmessungen 200x250 mm und 200x290 mm in speziellen Metallic- oder RAL-Farben beschichtet lieferbar.

SN-320 & SNH-320 SAFETY LITTER BINS

Waterproof Litter Bins with self extinguishing funnel tops made of stainless steel or aluminium. The brushed stainless steel SN-320 has a diameter of 255mm and a height of 310 or 600mm. The aluminium Litter Bin with funnel top SNH-320 in brushed and unbrushed finish is available in dimensions of 200x250mm and 200x290mm, coated in special Metallic or RAL colours.



SNH-380 TRET-ABFALLBEHÄLTER

Pedal-Behälter mit Kunststoffeinsatz in Edelstahl geschliffen oder poliert sowie aus weiss oder schwarz beschichtetem Stahlblech sind mit Volumen von 3, 5, 12 und 30 Liter erhältlich.

SNH-380 PEDAL BINS

Litter Bins with foot pedal and plastic lift out liner. Manufactured in brushed or polished stainless steel as well as black or white coated steel with 3, 5, 12 and 30 litres capacity.



SNH-385 GASTRONOMIE TRET-ABFALLBEHÄLTER

Robuster Pedal-Behälter mit einem Volumen von 30 Litern, gefertigt aus pulverbeschichtetem Stahlblech in den Farben weiß, rot, silber, graphit, schwarz, gelbgrün, braun, beige und orange. Alle Tretimer sind mit einem Innenbehälter aus Metall ausgerüstet.

SNH-385 CATERING PEDAL BINS

Robust Pedal Bin with a capacity of 30 litres. Manufactured from powdercoated steel in white, red, silver, graphit, black, lime green, brown, beige, and orange. All supplied with a metal lift out liner.





sixnine-design® HOTEL

MOBILE BÜHNENPODESTE

Bühnenelemente von **sixnine-design** haben eine Standardabmessung von 1000x2000 mm und sind als Scherensystem oder mit Steckbeinen lieferbar. Die stabile, TÜV geprüfte Konstruktion nimmt auch hohe Lasten auf und die Podeste eignen sich deshalb für jegliche Veranstaltung oder Präsentation. Auch Sonderanfertigungen sind möglich.



PORTABLE STAGES

Staging platforms by **sixnine-design** are 1000x2000mm as standard and are available with scissor style or plug in legs. The rigid and TÜV approved construction has a high load capacity and is therefore suitable for any type of event or presentation. Platform sizes made to customer specification are also possible.

MOBILE TANZFLÄCHEN

Die einzelnen Tanzplatten in der Abmessung 950x950x27 mm sind schnell und einfach montiert. Das Verbindungssystem ist wartungsfrei, ohne lose Teile und verleiht dem Tanzboden extreme Stabilität sowie Belastbarkeit. Die abschließende, angewinkelte Einfassung wird für den sicheren Zutritt ebenfalls verriegelt. Nach einer Veranstaltung kann die Fläche auf einem kompakten Transport- und Lagerwagen sicher und schnell verstaut werden. Die Tanzplatten sind in versiegeltem Eichenparkett oder Laminat erhältlich. Weitere Oberflächen sind möglich und auch für den Ausseneinsatz bietet **sixnine-design** eine spezielle Lösung an.

PORTABLE DANCE FLOORS

The individual flooring panels measuring 950x950x27mm are easy and fast to connect to a dance floor due to the precise fitting. The robust interlocking system without loose parts and spares is maintenance free and caters for extreme stability and high carrying capacity. The angled edging is also interlocked and provides safe entry onto the floor. After an event everything can be easily stored on a trolley. The standard format is sealed solid oak parquet or laminate. Other finishes are available and even for outdoors **sixnine-design** can offer a solution.





Zentrale

Selmer GmbH Objekteinrichtungen
Wenger Straße 3 • A-5203 Köstendorf
Tel.: 06216 20210 • Fax: 06216 20210-60
info@selmer.at • www.selmer.at

Niederlassung Wien In der Heumühle

Heumühlgasse 9/69 • A-1040 Wien
Tel.: 01 585 1525-20 • Fax: 01 585 1525-60
heumuehle@selmer.at • www.heumuehle.at